



BROWNING[®]

BEDIENUNGSANLEITUNG - OWNER'S MANUAL - MANUAL DEL PROPIETARIO - MANUEL DE L'UTILISATEUR -
MANUALE DI ISTRUZIONI - HANDLEIDING VOOR DE EIGENAAR - MANUAL DO UTENTE

ACERA

<i>Deutsch</i>	p. 6
<i>English</i>	p. 9
<i>Español</i>	p. 12
<i>Français</i>	p. 15
<i>Italiano</i>	p. 18
<i>Nederlands</i>	p. 21
<i>Português</i>	p. 24



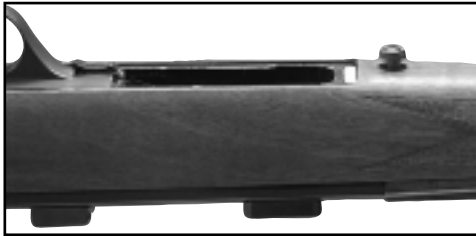

Fig 1



Fig 2

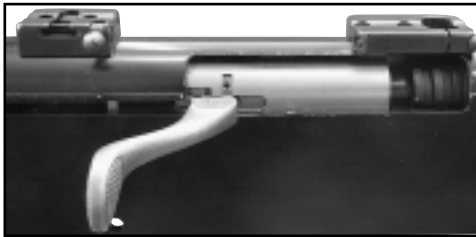

Fig 3

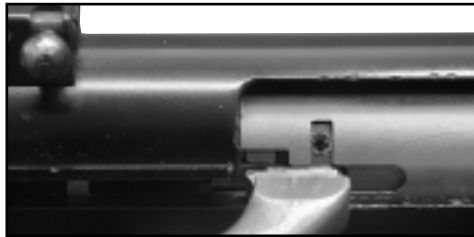

Fig 4

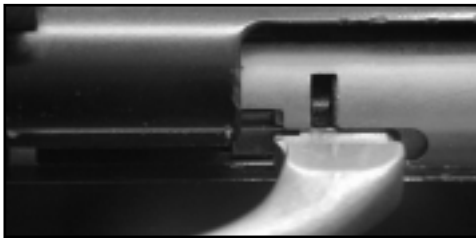

Fig 5

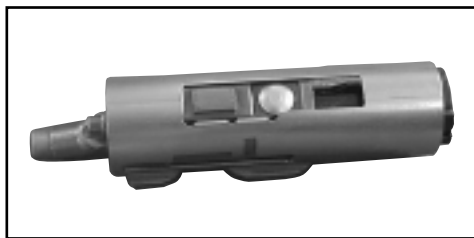

Fig 6

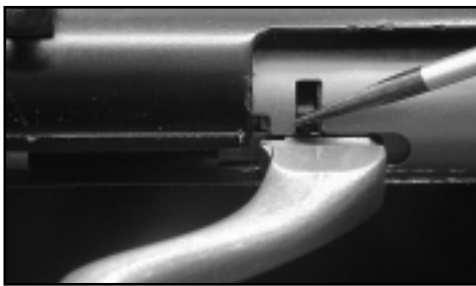

Fig 7



Fig 8



Fig 9

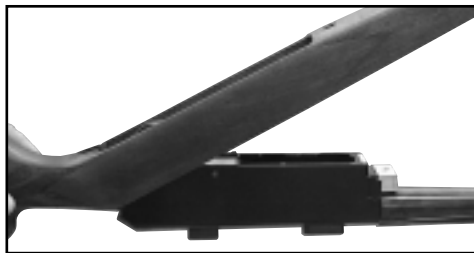

Fig 10

deutsch

p. 6

SEHR WICHTIG:

Bewahren Sie diese Anleitung gut auf. Vor Benutzung Ihrer neuen Browning-Firewaffe, lesen Sie bitte aufmerksam diese Bedienungsanleitung vollständig durch.

Wir freuen uns sehr, daß Sie sich für eine Browning Acera entschieden haben.

Sie können stolz sein, Besitzer dieser Waffe zu sein. Büchse mit linearem Nachladen. Das Nachladen erfolgt durch einfaches Zurückziehen des Hebels. Die Acera ist die einzige Büchse, die über ein in einem Gehäuse verarbeitetes Gewehrschloß verfügt. Die sehr kurze Bewegung zum Auswurf der Patronenhülse benötigt nur einige Sekunden. Sie können Ihr Ziel weiterhin genau in der Visierlinie behalten, ohne das Risiko einzugehen, daß Ihnen das Gewehrschloß ins Auge geht. Schreiben Sie uns bitte unverzüglich, wenn Sie irgendwelche Anmerkungen hinsichtlich ihrer Leistung oder Funktionsweise machen möchten. Vielen Dank

ELEMENTARE SICHERHEITSVORSCHRIFTEN

1. Vergewissern Sie sich vor jeder Handhabung, daß Ihre Waffe nicht geladen ist.
2. Bewahren Sie Ihre Waffe immer an einem sicheren Ort auf, wenn Sie sie nicht nutzen, selbst wenn Sie genau wissen, daß sie nicht geladen ist.
3. Richten Sie nie eine Waffe auf jemanden, selbst wenn Sie sicher sind, daß sie nicht geladen ist.
4. Schießen Sie nie, ohne den Aufschlagpunkt genau zu kennen. Geben Sie nur Schüsse mit Zielerfassung ab. **Vorsicht vor Querschlägern: Schießen Sie nie ins Wasser oder gegen Felsen. Nehmen Sie sich besonders vor Schüssen auf sehr hartem oder gefrorenem Boden in Acht.**
5. Verwenden Sie aus Gründen der Sicherheit und des ballistischen Leistungsvermögens nur Munition des Kalibers graviert auf der rechten Seite des Laues dürfen in Ihrer Waffe benützt werden.
6. In Ihrem eigenen sowie im Interesse der Waffe vermeiden Sie das Eindringen jeglichen Fremdkörpers in den Lauf. Erde, Schnee... können gefährlichen Überdruck erzeugen.
7. Entladen Sie Ihre Waffe zwischen den Einsätzen und während des Transports.
8. Verwenden Sie systematisch ein Vorhängeschloß (GUN LOCK), wenn Sie Ihre Waffe an ihren Platz legen.

Diese beiden Modelle wurden von uns den Normen entsprechend gefertigt. Sie sind dem Lademechanismus und -system unserer Waffen vollkommen angepaßt. Sie verhindern jede versehentliche oder bewußte Verwendung durch Dritte.

ALLE WELTWEIT VON BROWNING VERTRIEBENEN WAFFEN SIND MIT EINEM GUN LOCK AUSGESTATTET.

9. Sicherheit geht auch mit besseren Unterbringungs- und Lagerungsbedingungen der Waffen zu Hause einher. Erwägen Sie die Benutzung eines BROWNING-Waffenschanks.

english

p. 9

VERY IMPORTANT:

Save this Booklet. Carefully read this entire manual before using your new Browning firearm. Congratulations on your purchase of a Browning Acera.

This innovative straight pull rifle is a gun you can be proud to own. Reloading is achieved simply and easily by simply pulling back the bolt handle.

What makes the Acera outstanding is that it is the only Straight Pull rifle on the market with an enclosed breech, meaning that there is a very short movement required to eject the shell and you can keep the target in your sight whilst reloading. Browning jealously guards its reputation for quality, innovation and quality improvement. If you have any comments to make about this gun or any other in our range please do not hesitate to contact us.

BASIC SAFETY RULES

1. Before using your rifle for the first time please take the basic precautions to familiarise yourself with the safety functions and handling of this firearm as you should with any new gun.
2. Always keep the safety on when you are shooting, regardless whether the gun is loaded or unloaded.
3. Never point a gun at someone even if you're certain it is unloaded and please be aware as where your barrel is pointing at all times.
4. Never fire without knowing the precise point of impact.
5. Only the ammunition of the calibre engraved on the right side of the barrel can be used in your gun.
6. Always be aware of what is behind your target; **beware of ricochets; never fire at water or at rocks; and be particularly aware of frozen or very hard ground.**
7. In your own interest and that of your gun, please keep your gun free of foreign objects both in the barrel and action.
8. Always ensure your gun is unloaded during transportation.
9. When not in use please ensure that your gun is securely and safely stored and we highly recommend the use of the

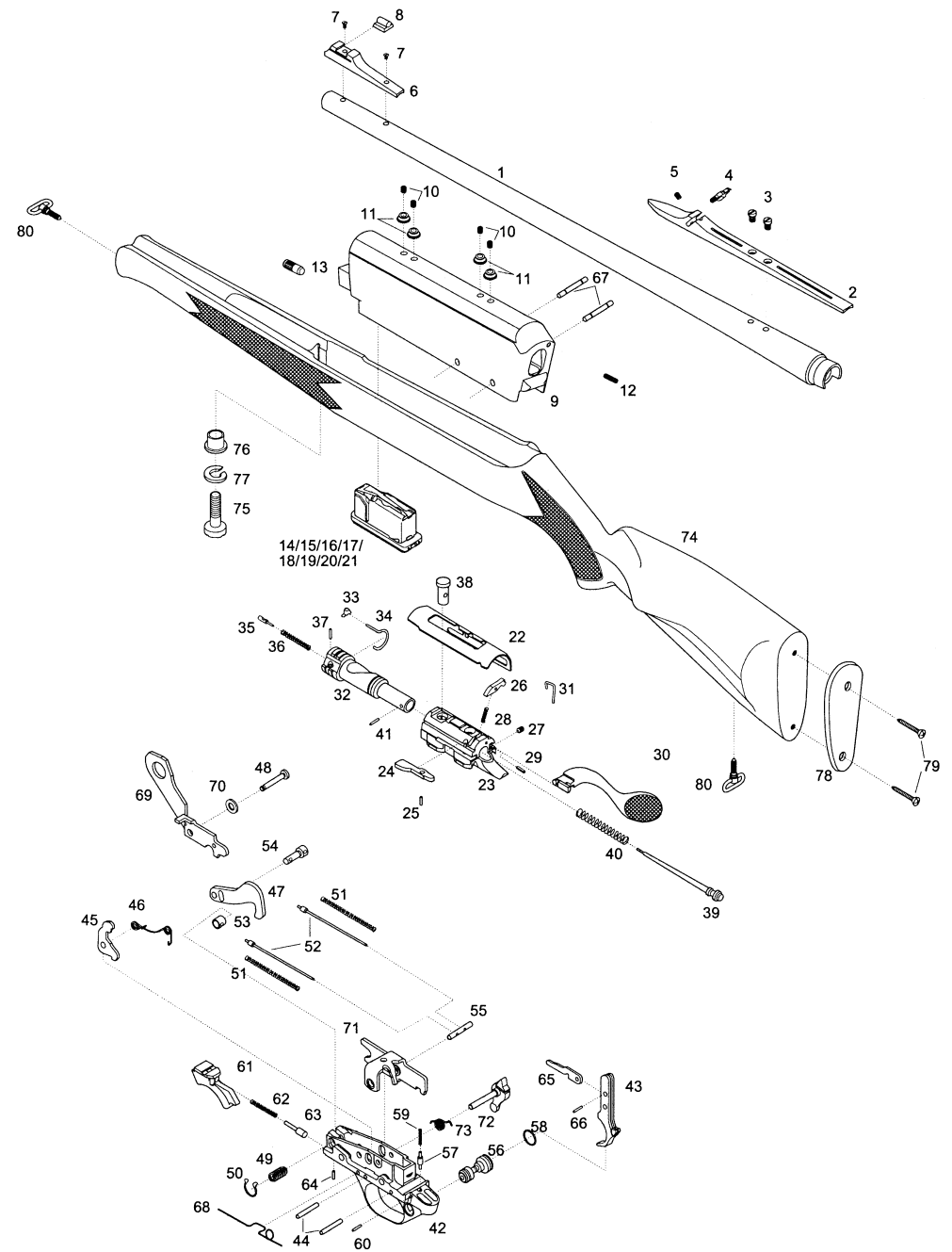

Browning cable or trigger lock as a secondary precaution.

10. Safely also involves properly storing your guns at home: consider buying a BROWNING gun safe.

español

p. 12

MUY IMPORTANTE :

Conserve este folleto. Para usar su nueva arma Browning lea con atención todo este manual

Nos complace que usted haya elegido una carabina Browning Acera.

Sin lugar a dudas es un arma de la cual usted puede sentirse orgulloso. Esta es una carabina de recarga lineal. Para rearmarla basta con tirar la palanca hacia atrás. Acera es la única carabina que cuenta con un cierre totalmente ubicado en el interior del armazón. El movimiento para eyectar la vaina es sumamente corto y toma apenas algunos segundos. Usted puede mantener perfectamente su blanco en la línea de mira sin correr el riesgo de que el cierre le golpee el ojo. Por favor no dude en escribirnos de inmediato si usted tiene alguna observación sobre su rendimiento y funcionamiento. Muchas gracias.

REGLAS ELEMENTALES DE SEGURIDAD

1. Antes de manipular el arma, asegúrese de que no esté cargada.
2. Ponga siempre el seguro del arma cuando no la dispare, incluso si usted está seguro de que el arma está vacía.
3. Nunca apunte a una persona con el arma, incluso si usted está seguro de que el arma está descargada.
4. No dispare nunca sin conocer con precisión el punto de impacto. Realice solamente tiros de impacto directo. **Tenga cuidado con los rebotes: no dispare nunca al agua o contra rocas.** **Desconfíe sobre todo de los disparos al suelo cuando éste sea muy duro o esté helado.**
5. Únicamente se tiene que utilizar con su arma las municiones del calibre gravado a la derecha del canon tanto por razones de seguridad como de rendimiento balístico
6. Es necesario evitar que ingrese cualquier cuerpo extraño en el cañón. La presencia de tierra, nieve, puede crear sobrepresiones peligrosas.
7. Descargue su arma cuando no la use y cuando la transporte.
8. Utilice sistemáticamente un candado (GUN LOCK) cuando guarde su arma.

Nos hemos esmerado en homologar estos dos modelos y se encuentran perfectamente adaptados al mecanismo y al sistema de recarga de nuestras armas. Impiden que otras personas

puedan utilizar el arma en forma accidental o voluntaria.

TODAS LAS ARMAS BROWNING VENDIDAS MUNDIALMENTE SE ENTREGAN SISTEMÁTICAMENTE CON UN CANDADO O GUN LOCK.

9. La seguridad del arma dependerá también de que usted la guarde y almacene en las mejores condiciones: Considere la posibilidad de utilizar una caja fuerte BROWNING.

français

p. 15

TRES IMPORTANT :

Conservez ce livre. Lisez attentivement tout le manuel avant d'utiliser votre nouvelle carabine Browning.

Nous sommes heureux que vous ayez choisi une carabine Browning Acera.

Il s'agit sans aucun doute d'une arme dont vous pouvez être fier de posséder. Carabine à rechargement linéaire. Le réarmement s'effectue en tirant simplement le levier vers l'arrière. L'Acera est la seule carabine à disposer d'une culasse confinée dans un boîtier. Le mouvement extrêmement court pour éjecter la douille ne prend que quelques secondes. Vous pouvez garder votre cible parfaitement en ligne de mire, sans risquer de recevoir la culasse dans l'œil. N'hésitez pas à nous écrire immédiatement si vous avez des remarques concernant ses performances et son fonctionnement. Merci

RÈGLES ÉLÉMENTAIRES DE SÉCURITÉ

1. Avant toute manipulation, assurez-vous que votre arme n'est pas chargée.
2. Gardez toujours votre arme en sûreté tant que vous ne tirez pas, même si vous êtes certain qu'elle est vide.
3. Ne pointez jamais une arme sur quelqu'un, même si vous êtes certain qu'elle est déchargée.
4. Ne tirez jamais sans connaître précisément le point d'impact. N'effectuez que des tirs fichants. **Attention aux ricochets : Ne tirez jamais dans l'eau ou contre des rochers. Méfiez-vous en particulier des tirs sur sols très durs ou gelés.**
5. Seules les munitions du calibre gravé sur la face droite du canon doivent être utilisées dans votre arme pour des raisons de sécurité autant que de rendement balistique.
6. Dans votre intérêt, comme dans celui de votre arme, évitez l'introduction de tout corps étranger dans le canon. La terre, la neige... peuvent y créer des surpressions dangereuses.
7. Déchargez votre arme entre les utilisations et pendant le transport.

8. Utilisez systématiquement un cadenas (GUN LOCK) lorsque vous rangez votre arme.

Ces deux modèles ont été homologués par nos soins. Ils sont parfaitement adaptés au mécanisme et au système de chargement de nos armes. Ils interdisent toute utilisation accidentelle ou volontaire par des tiers.

TOUTES LES ARMES BROWNING VENDUES DANS LE MONDE SONT SYSTÉMATIQUEMENT DÉLIVRÉES AVEC UN GUN LOCK.

9. La sécurité passe également par de meilleures conditions de rangement et de stockage des armes chez soi : Envisagez l'utilisation d'un coffre-fort BROWNING.

italiano

p. 18

ATTENZIONE:

Conservate questo libretto. Si consiglia di leggere per intero il presente manuale prima di procedere all'utilizzo della vostra nuova arma da fuoco Browning.

Vi ringraziamo per aver scelto un fucile da caccia Browning Acera.

È un'arma che sarete certamente fieri di possedere. È una carabina a ricarica lineare. Il caricamento si effettua semplicemente tirando la leva indietro. Acera è la sola carabina che disponga di una culatta integrata nella scatola. Il movimento estremamente corto per l'espulsione del bossolo impiega solo pochi secondi. È possibile mantenere il bersaglio perfettamente in linea di mira, senza rischiare di ricevere la culatta nell'occhio. Vi preghiamo di scrivervi immediatamente se avete domande relative al funzionamento ed uso dell'arma.

Grazie

NORME BASE DI SICUREZZA

1. Prima di qualsiasi uso, assicuratevi che l'arma non sia carica.
2. Tenete sempre il meccanismo di sicura dell'arma inserito finché non sparate, anche se siete certi che sia scarica.
3. Non puntate mai un'arma verso qualcuno, anche se siete certi che sia scarica.
4. Non tirate mai senza conoscere con esattezza il punto d'impatto. Effettuate solo tiri mirati al bersaglio.
Attenzione al pericolo di rimbalzi: non tirate mai nell'acqua o contro superfici rocciose. In particolare, evitate di tirare su superfici molto dure o gelate.
5. Per ragioni sia di sicurezza, sia di rendimento balistico, solamente le munizioni indicate sul lato destro della canna devono essere utilizzate nella vostra arma.
6. Nel vostro interesse, e nell'interesse della vostra arma,

evitate l'introduzione di qualsiasi corpo estraneo nella canna. Il fango, la neve... possono causare pericolose sovrappressioni.

7. Scaricate la vostra arma fra ogni utilizzazione e durante il trasporto.

8. Utilizzate sistematicamente un sistema di sicura (GUN LOCK) quando deponete la vostra arma.

Questi due modelli di sicura sono stati omologati dalla nostra azienda. Si adattano perfettamente al meccanismo ed al sistema di caricamento delle nostre armi. Impediscono qualsiasi uso accidentale o volontario da parte di terzi.

TUTTE LE ARMI BROWNING VENDUTE NEL MONDO SONO SISTEMATICAMENTE DOTATE DI SICURA (GUN LOCK).

9. Maggiore sicurezza si ottiene anche grazie a migliori condizioni di conservazione delle armi a casa propria: a tal fine raccomandiamo l'utilizzo di una cassaforte BROWNING.

nederlands

p. 21

ERG BELANGRIJK :

Bewaar dit boekje. Lees de hele handleiding zorgvuldig alvorens uw nieuw Browning vuurwapen te gebruiken.

We zijn heel blij dat u een Browning Acera vuurwapen gekozen heeft

Het is zeker een wapen waarop u trots mag zijn. Het is een karabijn met lineaire herlading. Het herladen gebeurt door het eenvoudig naar achter trekken van de grendel. De Acera is de enige karabijn die beschikt over een grendelblok dat in het huis zit. De buitengewoon korte beweging om de lege huls uit te werpen duurt slechts enkele seconden. U kan uw doelwit perfect in het vizier houden, zonder het risico te lopen dat u het grendelblok in uw oog krijgt. Aarzel niet om ons onmiddellijk te schrijven indien u opmerkingen over de prestatie en werking van uw wapen heeft.

Dank u.

VEILIGHEIDSMATREGELEN

1. Alvorens uw wapen te hanteren, moet u nagaan of het niet geladen is.
2. Laat de veiligheid van uw wapen steeds op staan zolang u er niet mee schiet, zelfs wanneer u er zeker van bent dat het leeg is.
3. Nooit een vuurwapen op iemand richten, zelfs wanneer u er zeker van bent dat het ongeladen is.
4. Zorg ervoor steeds te weten waar uw projectielen terechtkomen en schiet pas wanneer er geen enkel risico voor ongevallen bestaat.
Opgepast voor terugspringende projectielen : nooit in het water of tegen rotsen schieten.

5. Uit veiligheidsoverwegingen, alsook voor het bereiken van een goed ballistisch rendement, enkel de munitie gebruiken van het kaliber dat graveerd staat op de rechterkant van de loop.

6. Zowel in uw eigen belang als dat van uw wapen, moet het naar binnen dringen van ieder voorwerp in de loop vermeden worden. Modder, sneeuw, water... kunnen hierin gevaarlijke overdrukken vormen.

7. Ontlaad uw wapen wanneer u het niet gebruikt en tijdens het transport.

8. Gebruik systematisch een slot (GUN LOCK) als u uw wapen opbergt.

Deze twee modellen zijn gehomologeerd door onze zorgen. Ze zijn perfect aangepast aan het laadmechanisme en -systeem van onze wapens. Ze maken elk - geweld of ongewild - gebruik door derden onmogelijk.

ALLE IN DE WERELD VERKOCHTE BROWNING WAPENS WORDEN SYSTEMATISCH AFGELEVERD MET EEN GUN LOCK.

9. De veiligheid wordt evenzeer bepaald door de beste stockage- en opbergssystemen van de wapens in uw woning : overweeg het gebruik van een BROWNING brandkast.

português

p. 24

MUITO IMPORTANTE :

Conserve este livro. Leia atentamente todo o manual antes de utilizar a sua nova carabina Browning.

Ficamos felizes por ter escolhido uma carabina Browning Acera.

Trata-se, sem dúvida alguma, de uma arma pela qual você pode ficar orgulhoso em possuir. Carabina de recarga linear. O rearmamento efectua-se puxando simplesmente a alavanca para trás. A Acera é a única carabina que dispõe de uma culatra confinada num estojo. O movimento, extremamente curto para ejectar o invólucro, dura apenas alguns segundos. Você pode guardar o seu alvo perfeitamente em linha de mira, sem o risco de receber a culatra no olho. Se tiver observações no que respeita às suas

performances e ao seu funcionamento, não hesite em nos escrever imediatamente. Obrigado

REGRAS ELEMENTARES DE SEGURANÇA

1. Antes de qualquer manipulação, certifique-se se a sua arma não está carregada.
 2. Guarde sempre a sua arma com segurança enquanto não atirar, mesmo se estiver seguro de que esta está vazia.
 3. Nunca aponte uma arma para alguém, mesmo se estiver seguro de que esta esteja descarregada.
 4. Nunca atire sem conhecer precisamente o ponto de impacto. Efectue só tiros fixantes.
Cuidado com os ricochetes : Nunca atire para a água ou contra os rochedos. Desconfie em particular dos tiros nos solos muito duros ou gelados.
 5. Por razões de segurança tanto como de rendimento balístico, só pode utilizar munições de acordo com o calibre que está mencionado no lado direito do cano.
 6. Tanto no seu interesse quanto no da sua arma, evite a introdução de qualquer corpo estranho no cano. A terra, a neve... podem aí criar sobrepressões perigosas.
 7. Descarregue a sua arma entre as utilizações e durante o transporte.
 8. Utilize sistematicamente um cadeado (GUN LOCK) quando guardar a sua arma.

Estes dois modelos foram homologados pelos nossos cuidados. São perfeitamente adaptados ao mecanismo e ao sistema de carregamento das nossas armas. Estes impedem qualquer utilização accidental ou voluntária por terceiros.
- TODAS LAS ARMAS BROWNING VENDIDAS EN EL MUNDO SON SISTEMATICAMENTE ENTREGUES CON UN GUN LOCK.**
9. A segurança passa também pelas melhores condições de manutenção e de armazenamento das armas em sua casa : Considere a utilização de um cofre-forte BROWNING.

Trigger Lock



Cable Lock



ACERA-BÜCHSE:

Die ACERA-Büchse ist ein manuelles Repetiergewehr mit sogenanntem linearem Gewehrshloß. Das heißt, daß das Nachladen der Waffe lediglich mit einer Vor/Rück-Längsbewegung des Hebels erfolgt. Das Auslassen der Rotation des Spannhebels ermöglicht es Ihnen, einen bedeutend schnelleren Zyklus zu haben.

Aber vor allen Dingen ist die ACERA die einzige Büchse mit einem im Gehäuse verarbeiteten Verschuß. Sie können Ihre geschulterte Waffe nachladen, ohne Risiko, daß der Verschuß ins Auge geht, wenn sich Ihr Hebel in der hinteren Position befindet.

Sie behalten somit Ihr Ziel genau in der Visierlinie.

1. LADEN

Die ACERA verfügt über ein abnehmbares Kippmagazin. Es hat ein Ladevermögen von 3 Patronen im Magnumkaliber und 4 Patronen im Normalkaliber. Eine vorher schon in die Kammer eingeführte Patrone erhöht die Gesamtkapazität je nach Fall auf 4 oder 5 Schuß. Zum Laden der Waffe empfehlen wir Ihnen folgende Vorgehensweise:

- a- Betätigen Sie die Sicherung unter Beachtung einer gefahrlosen Ausrichtung des Laufs.
- b- Öffnen Sie das Gewehrshloß, indem Sie den Hebel nach hinten schieben und eine Patrone in die Kammer einlegen.
- c- Ziehen Sie den Hebel wieder nach vorne, bis Sie ein deutliches Einrasten vernehmen. Der kleine rote Punkt an der rechten Seite des Gehäuses muß sich somit hinter dem Spannhebel befinden.
- d- Führen Sie ein volles Magazin in die Mulde ein. Seine Einführung erfolgt mit der Vorderseite zuerst; fügen Sie anschließend das Hinterteil unter dem Gehäuse ein, bis es einrastet.

IHRE WAFFE IST JETZT SCHUBBEREIT. VERGESSEN SIE NICHT, ZUM GEBEBENEN ZEITPUNKT DIE SICHERUNG IN SCHUBPOSITION ZU BRINGEN.

2. ENTLADEN

- a- Zur Freisetzung des Magazins ziehen Sie den sich an der Innenseite des Abzugsbügels vor dem Abzugsbügel befindlichen Hebel. Achten Sie darauf, es nicht abfallen zu lassen, Sie könnten die Lippen beschädigen.
- b- An der rechten Seite des Abzugsbügels ist ein kleiner Ausklinkhebel angebracht. Sie müssen diesen Hebel mit einer Drehbewegung drücken, um den Spannhebel zum Auswurf der sich in der Kammer befindlichen Patrone nach hinten betätigen zu können.

WICHTIG: BEIM SCHLIEßEN DES GEWEHRSHLOSSES NIMMT DIESER HEBEL AUTOMATISCH WIEDER SEINE INITIALPOSITION EIN. IHRE WAFFE IST SOMIT WIEDER IN DER VERSCHLUßPOSITION UND SCHUBBEREIT.

3. ABZUG

Ihre Büchse wurde im Werk eingestellt, um Ihr einen trockenen Abzug, einen kurzen Abzugsweg und ein Abzugsgewicht von etwa 1,8 kg zu verleihen, natürlich gekoppelt mit der Sorge um größtmögliche Sicherheit. Nur das BROWNING-Personal ist befähigt, diese Einstellungen zu verändern.

4. SICHERUNG

Ihre Büchse ist mit einer querliegenden Sicherung ausgestattet. Sie befindet sich im Abzugsbügel hinter dem Abzug. Ist sie nach rechts geschoben, ist die Waffe gesichert und der Abzug blockiert. Nach links geschoben, erscheint ein roter Faden: Die Waffe ist schußbereit. Machen Sie es sich zur Gewohnheit, die Waffe, ob geladen oder nicht, ständig gesichert zu lassen. Lösen Sie die Sicherung nur dann, wenn Sie schießen möchten.

5. EINSTELLUNG

Wir wollten Ihrer Büchse eine außergewöhnliche Präzision verleihen. Die Einstellung erfolgt im Werk auf einer Distanz von 100 Metern. Jeder Büchse liegt ein Dokument bei, auf dem die bei der Einstellung erforderliche Munition vermerkt ist, um Ihnen das optimale Leistungsvermögen Ihrer Waffe zu gewährleisten. Falls Sie beim Jagen üblicherweise außergewöhnliche Distanzen oder Munition benötigen oder Ihr Richtkorn anders halten, ist es selbstverständlich, daß Sie Ihre Waffe Ihrer Person entsprechend einstellen müssen. Gehen Sie wie folgt vor:

- Reinigen Sie die Innenseite des Laufs sorgfältig.
- Geben Sie einen Schuß mit Ihrer auf einem Bock oder harten Gegenstand abgestützten Büchse ab. Achten Sie darauf, nicht den Lauf als Stützbereich zu verwenden.
- Nach der Zielerfassung nehmen Sie anhand des Visiers und des Richtkorns die Veränderungen der Höhe und der Seite vor.

Vergewissern Sie sich nach abgeschlossener Einstellung, daß die Einstellschrauben fest angezogen sind.

6. UNTERHALT

VERGEWISSERN SIE SICH VOR ALLEM, DAB IHRE WAFFE ENTLADEN IST.

- a- Führen Sie durch die Laufmündung Ihrer Waffe, deren Verschuß geöffnet ist, Ihren Reinigungsstab anhand eines

Messingrohrwischers und/oder eines mit einem guten Lösungsmittel getränkten Lappens ein. Die Reinigung des Laufs und der Kammer besteht im wesentlichen daraus, alle Pulverrückstände zu beseitigen.

- b- Nach der Reinigung des Laufs und des Innenteils des Gehäuses sowie aller zugänglicher Metallteile (u.a. durch die Mulde des Magazins) beschichten Sie sie mit einem leichten Ölfilm.

- c- Fahren Sie mit einem leicht öligen Lappen über alle äußeren Metallflächen und achten darauf, alle Fingerabdrücke abzuwischen (Schweiß ist oft säurehaltig).

Es ist von Zeit zu Zeit ratsam, eine vollständigere Reinigung vorzunehmen, besonders wenn Sie Ihre Waffe bei widrigen Wetterverhältnissen verwendet haben. Dann sollten Sie wie folgt verfahren:

ZERLEGEN

- a- **Lauf- und Gehäuseblock**
Legen Sie die Waffe mit geschlossenem Mechanismus vertikal auf die Schaftkappe auf. Lösen Sie die Befestigungsschraube des Vorderschafts (75), indem Sie darauf achten, die Stützscheibe nicht zu verlieren (77). (Abb. 1)
Den Vorderschaft festhalten und Lauf- und Gehäuseblock entnehmen, indem Sie den Lauf vom Vorderschaft lösen.

- b- **Abzugsbügelsystem**
Entfernen Sie bei geschlossenem Mechanismus anhand eines Durchtreibers die Nietkeile. Bei umgedrehtem Lauf-/Gehäuseblock lassen Sie das Abzugsbügelsystem derart schwenken, daß dessen Hinterteil beinahe in eine +/- senkrechte Position gerät. (Abb. 2)
Entfernen Sie den Anschlag des Gleitschieneneneinstellers (68) und ziehen das Abzugsbügelsystem nach oben.

- c- **Mobiles Verschußsystem**
Klemmen Sie den Lauf/Gehäuseblock in einen Schraubstock, öffnen den Mechanismus und lösen die mobilen Teile um etwa 30 mm. (Abb. 3)
Schieben Sie den Verschuß der Auswurföffnung derart beiseite, daß Sie die Befestigungsschraube des Bedienungshelms erreichen. Lösen und entfernen Sie diese Schraube. (Abb. 4)

Schieben Sie den Verschuß der Auswurföffnung derart, daß die Freisetzungsfuge sich gegenüber dem Sperrzapfen des Bedienungshelms befindet.

Heben Sie anhand eines kleinen Schraubenziehers das äußere Ende des Sperrzapfens des Bedienungshelms an und entnehmen den Bedienungshelms, indem Sie ihn nach hinten freisetzen. (Abb. 5)

Positionieren Sie das mobile Verschußsystem auf den Gehäuseboden, lösen es aus den Leitfugen und schwenken das System um eine Vierteldrehung.

Entnehmen Sie vorsichtig das mobile Verschußsystem aus dem Gehäuse.

WIEDEREINBAU

- a- **Mobiles Verschußsystem**
Legen Sie das Gewehrshloß weit offen und schieben den Verschuß der Auswurföffnung derart nach vorne, daß es vollständig vom Gehäuse gehalten wird. (Abb. 6)

Klemmen Sie den Lauf/Gehäuseblock in einen Schraubstock und gleiten das mobile Verschußsystem zwischen die Innenwände des Gehäuses, indem Sie es um 90° schwenken.
Positionieren Sie das mobile Verschußsystem auf den Gehäuseboden, gegenüber den im Gehäuse angebrachten Einkerbungen.

Setzen Sie das mobile Verschußsystem an die Gleitschienen an und schieben es nach vorne. Schieben Sie den Verschuß der Auswurföffnung derart beiseite, daß die Freisetzungsfuge sich gegenüber dem Sperrzapfen des Bedienungshelms befindet (Abb. 7)

Introduce the operating handle in the hole provided in the ejector slot cover plate and slide it in the keyway of the bolt sleeve.

Fügen Sie den Spannhebel in die im Verschuß der Auswurföffnung vorgesehene Öffnung ein und gleiten ihn in die Fuge des mobilen Verschlusses.

Vergewissern Sie sich, daß der Hebel eingerastet ist. Fügen Sie die Befestigungsschraube wieder ein und ziehen sie an (Abb. 8)

- b. **Abzugsbügelsystem**
Bringen Sie bei wieder verschlossenem Mechanismus das Abzugsbügelsystem in eine +/- senkrechte Position und fügen den Anschlag der Gleitschiene hinter dem Verschußschuh ein.

Schwenken Sie das Abzugsbügelsystem derart, daß es in seine Montageposition gelangt, und befestigen es mit den beiden Nietkeilen. (Abb. 9)

- c. **Lauf/Gehäuseblock**
Bringen Sie bei wieder verschlossenem Mechanismus den Vorderschaft, auf der Schaftkappe ruhend, in eine senkrechte Position. Fügen Sie vorsichtig den Lauf/Gehäuseblock in den Vorderschaft ein, indem Sie die sich auf dem Gehäuseboden befindliche Ausstülpung in den Freiraum des Vorderschafts drücken.
Bringen Sie das Gefüge in die waagerechte Montageposition und fügen es anhand der Befestigungsschraube des mit der Scheibe ausgestatteten Vorderschafts zusammen. (Abb. 10)

FALLS SIE NICHT SICHER DIE MONTAGE UND DAS ZERLEGEN DER WAFFE SELBER VORNEHMEN ZU KÖNNEN, RATEN WIR IHREM WAJENHÄNDLER ODER BÜCHSENMACHER BERATEN ZU LASSEN.

7. VERZEICHNIS DER AUF EINANDERFOLGENDEN EINZELTEILE

1. Lauf
2. Leiste Entenschnabel
3. Schraube für Leiste Entenschnabel
4. Lamelle für Leiste Entenschnabel
5. Schraube für Lamelle
6. Ansatz für Richtkorn
7. Schraube für Richtkornansatz
8. Lichtdurchlässiges Richtkorn aus „Glasfaser“
9. Gehäuse
10. Verschußschraube Visierorgan
11. Gehäuseeinsatz
12. Gehäusegegenschraube
13. Befestigungsachse des Magazingehäuses
14. Magazinboden
15. Magazingehäuse
16. Zubringer
17. Zubringerfeder
18. Befestigungsniet der Feder
19. Feder des linken Magazinbodens
20. Feder des rechten Magazinbodens
21. Befestigungsachse der Federn
22. Verschuß der Auswurföffnung
23. Mobiler Verschuß
24. Sperrhebel des Schlosses
25. Achse des Sperrhebels des Schlosses
26. Sperrzapfen des Bedienungshebels
27. Befestigungsschraube des Bedienungshebels
28. Feder des Sperrzapfens des Bedienungshebels
29. Achse des Sperrzapfens des Bedienungshebels
30. Spannhebel
31. Feder der Verschußbremse
32. Verschußstück
33. Auswerfer
34. Feder des Auswerfers
35. Ejektor
36. Ejektorfeder
37. Arretierbolzen des Ejektors
38. Verschußachse
39. Schlagbolzen
40. Feder des Schlagbolzens

41. Haltebolzen des Schlagbolzens
42. Abzugsbügel
43. Abzug
44. Abzugsachse und Drücker
45. Drücker
46. Abzugsfeder und Drücker
47. Hahn
48. Achse des Hahns
49. Rückführfeder der Hahnachse
50. Halteklemme der Hahnachse
51. Feder des Hahns
52. Führungsstange der Hahnfeder
53. Ring der Führungsstange
54. Stangenstütze der Hahnfeder
55. Stütze der Hahnfedern
56. Sicherung
57. Sicherungsknopf
58. Ringdichtung der Sicherung
59. Feder des Sicherungsknopfs
60. Anschlagstift der Feder des Sicherungsknopfs
61. Verschuß des Magazinbodens
62. Verschußfeder des Magazinbodens
63. Führung der Verschußfeder des Magazinbodens
64. Verschußstift des Magazinbodens
65. Separator
66. Achse des Separators
67. Niet des Abzugsbügels
68. Haltefeder der Nieten des Abzugsbügels
69. Gleitschieneinstellung
70. Ring der Gleitschieneinstellung
71. Einstellhebel
72. Ausklinkhebel
73. Feder des Ausklinkhebels
74. Vorderschaft
75. Befestigungsschraube des Vorderschafts
76. Ringscheibe der Befestigungsschraube des Vorderschafts
77. Grover-Ringscheibe der Befestigungsschraube des Vorderschafts
78. Schaftkappe
79. Schraube der Schaftkappe
80. Ringe für Traggurte

ACERA RIFLE:

The Acera is a manual straight line bolt-operated repeating rifle (straight pull). This means that it is reloaded by simply operating the bolt handle backwards and forwards along the longitudinal rifle. This avoids any rotation of the lever and allows a much quicker and more natural action, but after all the **Acera is the only straight line bolt operated repeating rifle with an enclosed bolt mechanism allowing you to reload your gun without losing sight of your target.**

1. LOADING

The Acera is equipped with a removable drop-down magazine it is able to hold 3 magnum cartridges or 4 standard calibre cartridges. With the first cartridge already inserted in the chamber the total capacity is increased to 4 or 5 cartridges.

We recommend you use Winchester ammunition with this rifle.

For loading your gun, we recommend that you proceed as follows:

a- Place the safety catch on, with the barrel pointing in a safe direction.

b- Open the bolt by pulling back the lever and insert a cartridge in the chamber.

c- Push the lever forward until it locks in place. The red dot on the right hand side of the slide should now be located at the back of the operating lever.

d- Place a full magazine in the well. Introduce it towards the front, then pull it back beneath the receiver until you hear an audible click.

YOUR GUN IS NOW READY TO FIRE.

DO NOT FORGET TO PLACE THE SAFETY CATCH IN THE "OFF" POSITION WHEN YOU ARE READY TO FIRE.

2. UNLOADING

a- Operate the lever on the underside of the receiver towards the front of the trigger guard to free the magazine. Be careful not to drop it, as this might damage the lips.

b- There is a small release lever on the right hand side of the trigger guard. You must push this lever with a rotational action in order to be able to pull the operating lever back and eject the cartridge from inside the chamber.

IMPORTANT : WHEN THE BREECH IS CLOSED, THE LEVER WILL AUTOMATICALLY RETURN TO ITS INITIAL POSITION. YOUR GUN

WILL ONCE MORE BE LOCKED IN A CLOSED POSITION, READY TO FIRE.

3. TRIGGER

Your rifle has been adjusted in the factory to give you a positive, short trigger action and a trigger pull of approximately 1.8 Kg, in keeping with our concern for safety. Only BROWNING personnel are authorised to adjust these settings.

4. SAFETY

The safety catch of your rifle is a transversal type catch. It is located in the trigger guard, behind the trigger.

When it is pushed to the right the safety is on and the trigger blocked. When it is pushed to the left, a red line appears and the gun is ready to fire.

Make a habit of leaving the safety on at all times, whether your gun is loaded or not. Only release the safety catch when you are about to shoot.

5. ADJUSTMENT**Change to Open Site Zero Adjustments**

Settings are made in the factory for a range of 100 meters before the rifle leaves our factory. You will now need to set the gun to your own individual requirements remembering that if you intend to use a telescopic sight that you follow the instructions given by your sight and mount manufacturer.

6. MAINTENANCE

BEFORE WORKING ON YOUR GUN, FIRST MAKE SURE IT IS UNLOADED.

a- Position the gun with its breech block open and insert your cleaning rod with a brass scraper and/or a cloth soaked in a good quality solvent. Cleaning the barrel and the chamber consists essentially of eliminating all powder residues.

b- After cleaning the barrel and the inside of the receiver as well as all accessible metal parts (in particular the magazine well), coat with a thin film of oil. Remember to remove oil before discharging firearm again.

c- Rub all external metal surfaces with an oily cloth, making sure to remove marks (perspiration is often acidic).

The gun should be completely cleaned from time to time, and particularly when the gun has been used in bad weather. For this, you should proceed as follows :

STRIPPING**a- Barrel/receiver assembly**

Stand the gun vertically, resting on its buttplace and with the mechanism closed. Unscrew the buttstock retention screw (75) taking care not to loose the bearing washer (77). (Fig. 1)

Grab the buttstock and remove the barrel/receiver assembly by lifting the barrel from the buttstock.

b- Trigger assembly

With the mechanism closed, remove the securing pins using a pin punch. Turn the barrel/receiver assembly on its back and pivot the trigger assembly in such a way that it is more-or-less vertical. (Fig. 2)

Clear the shoulder of the timing latch (68) and pull the trigger assembly upwards.

c- Bolt sleeve assembly

Place the barrel/receiver assembly in a vice, being careful not to damage the gun, unlock the mechanism and pull back the moving parts approximately 30 mm. (Fig. 3)

Move the ejector slot clover plate to allow access to the handle. (Fig. 4)

Move the injector slot cover plate to align the slot with the operating handle stop lever. (Fig. 5)

Using a small screwdriver, raise the end of the handle stop lever and remove the handle towards the rear. (Fig. 5)

Place the bolt sleeve assembly at the bottom of the receiver, clear the action guide slots and turn through a quarter turn.

Carefully extract the bolt sleeve assembly from the receiver.

REASSEMBLY**a- Bolt sleeve assembly**

Place the bolt in extension and move the ejector slot cover plate forwards in such a way that it is completely supported by the breech block. (Fig. 6)

With the barrel/receiver assembly clamed in a vice, being careful not to damage, introduce the bolt sleeve assembly between the inside walls of the receiver, pivoting it through 90°.

Position the bolt sleeve assembly in the bottom of the receiver, in line with the release mechanism in the receiver.

Place the bolt sleeve assembly against the action guides and move forward.

Move the ejector slot cover plate in such a way that the slot is opposite the operating handle stop lever. (Fig. 7)

Introduce the operating handle in the hole provided in the ejector slot cover plate and slide it in the keyway of the bolt sleeve.

Make sure that the handle is properly locked in place. (Fig. 8)

b. Trigger assembly

With the mechanism closed, place the trigger assembly in a more-or-less vertical position and insert the timing latch behind the breech block runner.

Rotate the trigger assembly into its final position and secure with the two pins. (Fig. 9)

c. Barrel/receiver assembly

With the mechanism closed, rest the buttstock in a vertical position, resting on the buttplate. Carefully insert the barrel/receiver assembly in the buttstock by inserting the localised protuberance on the back of the receiver in the seating provided in the buttstock.

Place the complete gun in a horizontal position and assemble together with the buttstock retention screw and its washer. (Fig. 10)

IF YOU ARE NOT COMPETENT TO DO PROPERLY STRIPPING AND REASSEMBLY OF THE GUN WE ADVISE YOU TO CONTACT YOUR GUNSMITH.

7. LIST OF COMPONENTS

1. Barrel
2. Quarter rib
3. Quarter rib screw
4. Quarter rib strip
5. Screw for strip
6. Front sight base
7. Front sight base screw
8. Translucent optical fiber front sight
9. Receiver
10. Sight blanking screw
11. Receiver insert
12. Breach block stop screw
13. Magazine case retaining bolt
14. Magazine floor plate
15. Magazine case
16. Follower
17. Follower spring
18. Spring fixing rivet
19. Left hand magazine floor plate spring
20. Right hand magazine floor plate spring
21. Spring retention pin
22. Ejector slot cover plate
23. Bolt sleeve
24. Bolt stop lever
25. Bolt stop lever pin
26. Operating handle stop lever
27. Handle retention screw
28. Operating handle stop lever spring
29. Operating handle stop lever pin
30. Operating handle
31. Bolt brake spring
32. Bolt
33. Extractor
34. Extractor spring
35. Ejector
36. Ejector spring
37. Ejector stop pin
38. Locking pin
39. Firing pin
40. Firing pin spring
41. Firing pin retention pin
42. Trigger assembly
43. Trigger
44. Trigger pin
45. Trigger
46. Trigger spring
47. Hammer
48. Hammer pin
49. Hammer pin return spring
50. Hammer pin retention clip
51. Hammer spring
52. Hammer spring guide rod
53. Guide rod washer
54. Hammer spring guide rod bearing
55. Hammer spring bearing
56. Safety catch
57. Safety push button
58. Safety 'O' ring seal
59. Safety push button spring
60. Safety push button spring stop pin
61. Magazine floor lock
62. Magazine floor lock spring
63. Magazine floor lock spring guide
64. Magazine floor lock pin
65. Separator
66. Separator rod
67. Trigger assembly pin
68. Trigger assembly pin retention spring
69. Timing latch
70. Timing latch washer
71. Latch control lever
72. Release lever
73. Release lever spring
74. Buttstock
75. Buttstock retention screw
76. Washer of buttstock retention screw
77. Grower washer of buttstock retention screw
78. Buttplate
79. Buttplate screw
80. Sling swivel

CARABINA ACERA:

La carabina ACERA es una carabina de repetición manual con un cerrojo de tipo lineal. Eso significa que para recargar el arma basta con accionar la palanca efectuando un movimiento longitudinal de atrás hacia adelante. El arma tiene un ciclo mucho más rápido gracias a que la palanca de disparo carece de rotación.

Pero sobre todo, ACERA es la única carabina que cuenta con un cierre permanentemente ubicado en el interior del armazón. Usted puede rearmar su arma apoyándola en el hombro sin correr el riesgo de que el cierre le golpee el ojo cuando ponga hacia atrás la palanca.

De esa manera usted puede mantener bien su blanco en la línea de mira.

1. CARGA

ACERA viene con un cargador amovible pendular y tiene una capacidad de 3 cartuchos calibre magnum y 4 cartuchos calibre normal. Dependiendo del tipo que sea, un cartucho introducido previamente en la recámara puede tener una capacidad total de 4 ó 5 tiros.

Para cargar el arma le recomendamos realizar el siguiente procedimiento:

a- Ponga el seguro, dirigiendo el cañón hacia un punto no peligroso.

b- Abra el cerrojo accionando hacia atrás la palanca e introduzca un cartucho en la recámara.

c- Lleve hacia adelante la palanca hasta obtener un enganche seco. El pequeño punto rojo que se encuentra en el costado derecho del cajón del mecanismo debe entonces encontrarse en la parte posterior de la palanca de disparo.

d- Coloque un cargador lleno en el pozo. Introduzca primero la punta y luego se coloque la parte posterior en el estuche hasta escuchar el "clic".

SU ARMA YA SE ENCUENTRA LISTA PARA DISPARAR. NO SE OLVIDE DE PONER EL SEGURO EN POSICIÓN DE TIRO CUANDO LLEGUE EL MOMENTO DE DISPARAR.

2. DESCARGA

a- Para soltar el cargador accione la palanca que se encuentra en la superficie inferior del guardamonte, en la parte delantera del guardamonte. Tenga cuidado y no lo deje caer, podría dañar los labios.

b- En el costado derecho del guardamonte se encuentra insertada una pequeña palanca de desengatillado. Usted debe empujar esa palanca con un movimiento giratorio para poder mover hacia atrás la palanca de disparo y así poder eyectar el cartucho que se encontraba dentro de la recámara.

IMPORTANTE: AL VOLVER A COLOCAR EL CIERRE, ESA PALANCA REGRESARÁ AUTOMÁTICAMENTE A SU POSICIÓN INICIAL. SU ARMA QUEDARÁ NUEVAMENTE ENGANCHADA EN POSICIÓN CERRADA, LISTA PARA DISPARAR.

3. DISPARADOR

Su carabina ha sido regulada en la fábrica para darle un disparo seco, una trayectoria de disparo breve y un peso de partida de aproximadamente 1,8 Kg. Y, no obstante, es compatible con las más estrictas consideraciones de seguridad. Sólo el personal de BROWNING tiene la facultad de modificar estos reglajes.

4. SEGURIDAD

Su carabina tiene un seguro de tipo transversal que se encuentra situado dentro del guardamonte, detrás del disparador.

Cuando se mueve el seguro hacia la derecha el arma se encuentra asegurada y el disparador queda bloqueado. Si se mueve hacia la izquierda aparece un filete rojo*: el arma está lista para el disparo.

Acostúmbrese a dejar permanentemente con seguro su arma, ya sea que esté o no cargada. Suelte el seguro sólo en el momento en que va a disparar.

5. REGLAJE

Nos hemos esforzado por darle a su carabina una precisión excepcional. El reglaje se ha hecho en la fábrica, a una distancia de 100 metros. Cada carabina viene acompañada de un documento que indique el tipo de municiones utilizadas después de efectuado el reglaje para que podamos garantizarle el óptimo rendimiento del arma.

Si usted suele cazar a distancia o con municiones especiales, o si usted toma el guión de otra manera, es indudable que tendrá que personalizar el reglaje de su arma. En ese caso proceda de la siguiente manera:

- Seque con cuidado el interior de su cañón y quémelo sacrificando un cartucho.

- Haga un disparo con su carabina apoyada sobre un caballete de reglaje o sobre un objeto duro. No vaya a tomar el cañón como punto de apoyo.

- Luego de visualizar el impacto, proceda a la corrección de la altura y a la corrección horizontal del tiro con la guía y la mira.

Una vez terminado el reglaje, asegúrese de que los tornillos de retención estén bien seguros.

6. MANTENIMIENTO

SOBRE TODO ASEGÚRESE DE QUE SU ARMA ESTE DESCARGADA.

a- Coloque la carabina en posición con el cierre abierto, introduzca por la boca del arma su baqueta de limpieza con una escobilla de latón para tubos o una estopa impregnada con un buen disolvente. La limpieza del cañón y de la recámara consiste básicamente en eliminar todos los residuos de pólvora.

b- Después de limpiar el cañón, el interior del cajón del mecanismo y todas las partes metálicas accesibles (sobre todo por el pozo del cargador) úntelos con una película de aceite fino.

c- Pase una estopa impregnada de aceite por todas las superficies metálicas exteriores, borrando con cuidado las marcas dejadas por los dedos (con frecuencia la transpiración actúa como un ácido).

De vez en cuando, sobre todo después de utilizar el arma en condiciones atmosféricas desfavorables, conviene realizar una limpieza más completa. De ser así, proceda de la siguiente manera:

DESMONTAJE

a- **Unidad formada por el cañón y el cajón del mecanismo**

Con el mecanismo cerrado, coloque el arma verticalmente, apoyándola sobre la cantonera. Destornille el tornillo que sujeta la caja de la culata (75) teniendo cuidado de no perder la arandela de apoyo (77). (Fig. 1)

Den Vorderschaft festhalten und Lauf- und Gehäuseblock entnehmen, indem Sie den Lauf vom Vorderschaft lösen.

b- **Guardamonte**

Con el mecanismo cerrado, utilice un botador para retirar los husillos de unión. Una vez devuelta a su lugar la unidad formada por el cañón y el cajón del mecanismo, haga girar sobre su eje el guardamonte de tal manera que la parte trasera del mismo quede +/- en sentido vertical. (Fig. 2)

Desenganche el espaldón del tope de la corredera (68) y jale el guardamonte hacia arriba.

c- **Conjunto del cierre móvil**

Sujetando en un torno de banco el cañón y el cajón del mecanismo, desenganche el mecanismo y retroceda las piezas móviles +/- 30 mm. (Fig. 3)

Desplace el obturador de la ventana de eyección de tal manera que pueda tener acceso al tornillo que sujeta la palanquita. Afloje este tornillo y luego retírelo. (Fig. 4)

Introduzca el obturador de la ventana de eyección de tal manera que la ranura de desenganche quede frente a la palanca de retención de la palanquita.

Con ayuda de un pequeño destornillador, levante el extremo de la palanca de retención de la palanquita y retire la palanquita desenganchándola hacia atrás. (fig. 5)

Coloque el cierre móvil al fondo del cajón del mecanismo, suéltelo de las ranuras guías y hágalo girar sobre su eje en de vuelta. Saque con delicadeza el cierre móvil del cajón del mecanismo.

MONTAJE

a- **Cierre móvil**

Coloque el cerrojo extendiéndolo y mueva el obturador de la ventana de eyección hacia adelante, de tal forma que quede completamente sostenido por el cierre. (Fig. 6)

Sujetando en un torno de banco la unidad formada por el cañón y el cajón del mecanismo, introduzca el cierre móvil entre las paredes internas del cajón del mecanismo haciéndolo girar 90° sobre su eje. Coloque el cierre móvil al fondo del cajón del mecanismo y preséntelo frente a las ranuras que se encuentran al interior del cajón del mecanismo. Coloque el cierre móvil contra las guías de deslizamiento y muévelo hacia adelante. Mueva el obturador de la ventana de eyección de tal forma que la ranura de desenganche quede frente a la palanca de retención de la palanquita. (Fig. 7)

Introduzca la palanca de disparo en la ranura prevista en el obturador de la ventana de eyección y deslicela dentro de la ranura del cierre móvil.

Asegúrese de que la palanquita quede bien engatillada. Vuelva a colocar en su lugar el tornillo de retención de la palanquita y ajústelo. (Fig. 8)

b. **Guardamonte**

Con el mecanismo cerrado, coloque el guardamonte en una posición +/- vertical e introduzca el retén de la corredera detrás del patín del cierre.

Haga girar el guardamonte sobre su eje, de tal forma que quede en su posición de montaje y asegúrelo con 2 husillos de unión. (Fig. 9)

c. **Conjunto del cañón y cajón del mecanismo**

Con el mecanismo cerrado, coloque la caja de la culata en posición vertical apoyándola sobre la cantonera.

Introduzca con delicadeza la unidad formada por el cañón y el cajón del mecanismo dentro de la caja de la culata, colocando la excrecencia, situada en la espalda del cajón del mecanismo, en la zona desenganchada de la caja de la culata.

Ponga la unidad en posición horizontal de montaje y arme nuevamente todas las piezas usando el tornillo que sujeta la caja y que viene equipado con su arandela. (Fig. 10)

SI NO SE SIENTE USTED CAPAZ DE REALIZAR ESTAS MANIPULACIONES, LE ACONSEJAMOS DE VER SU ARMURERO.

7. LISTA DE PIEZAS CONSECUTIVAS

1. Cañón
2. Banda rebalón
3. Tornillo para la Banda rebalón
4. Hoja para la Banda rebalón
5. Tornillo para la hoja
6. Pie del punto de mira o guión
7. Tornillo para el pie del punto de mira o guión
8. Guión translúcido de "fibra óptica"
9. Cajón del mecanismo
10. Tornillo de obturación de la mira
11. Inserción del cajón del mecanismo
12. Tornillo de tope del cierre
13. Eje que sujeta el estuche del cargador
14. Fondo del almacén
15. Estuche del cargador
16. Elevador
17. Muelle del elevador
18. Remache de fijación del muelle
19. Muelle del fondo del almacén izquierdo
20. Muelle del fondo del almacén derecho
21. Eje que sostiene los muelles
22. Obturador de la ventana de eyección
23. Cierre móvil
24. Palanca de retención del cerrojo
25. Eje de la palanca de retención del cerrojo
26. Palanca de retención de la palanquita
27. Tornillo que sujeta la palanquita
28. Resorte de la palanca de retención de la palanquita
29. Eje de la palanca de retención de la palanquita
30. Palanca de disparo
31. Resorte de freno del cerrojo
32. Cerrojo
33. Extractor
34. Muelle del extractor
35. Eyector
36. Muelle del eyector
37. Botador de parada del eyector
38. Eje de enganche
39. Percutor
40. Muelle del percutor

41. Botador que sujeta el percutor
42. Guardamonte
43. Disparador
44. Eje del disparador y fiador
45. Fiador
46. Muelle del disparador y fiador
47. Martillo
48. Eje del martillo
49. Resorte de retroceso del martillo
50. Clip que sujeta el eje del martillo
51. Resorte del martillo
52. Barra guía del resorte del martillo
53. Arandela de la barra guía
54. Soporte de la barra del resorte del martillo
55. Soporte del resorte del martillo
56. Seguro
57. Empujador de seguridad
58. Junta tórica de seguridad
59. Resorte del empujador de seguridad
60. Pasador de tope del resorte del empujador de seguridad
61. Cerrojo del fondo del almacén
62. Muelle del cerrojo del fondo del almacén
63. Guía del muelle del cerrojo del fondo del almacén
64. Pasador del cerrojo del fondo del almacén
65. Separador
66. Eje del separador
67. Husillo del guardamonte
68. Resorte que sujeta los husillos del guardamonte
69. Retén de la corredera
70. Arandela del retén de la corredera
71. Palanca de mando del retén
72. Palanca de desengatillado
73. Resorte de la palanca de desengatillado
74. Caja de la culata
75. Tornillo que sujeta la caja de la culata
76. Arandela para el tornillo que sujeta la caja de la culata
77. Arandela grower para el tornillo que sujeta la caja de la culata
78. Cantonera
79. Tornillo para la cantonera
80. Anillo del portafusil

CARABINE ACERA :

La carabine ACERA est une carabine à répétition manuelle à verrou dit linéaire. Cela signifie qu'il suffit d'actionner le levier avec un mouvement longitudinal avant/arrière pour recharger l'arme. L'absence de rotation du levier d'armement vous permet ainsi d'avoir un cycle beaucoup plus rapide.

Mais surtout, l'ACERA est la seule carabine à disposer d'une culasse confinée dans le boîtier. Vous pouvez réarmer votre arme en position épaulée sans risque de recevoir la culasse dans l'œil lorsque votre levier est en position arrière.

Vous gardez ainsi votre cible bien en ligne de mire.

1. CHARGEMENT

L'ACERA est dotée d'un chargeur amovible tombant. Il a une capacité de 3 cartouches en calibre magnum et 4 cartouches en calibre ordinaire. Une cartouche introduite au préalable dans la chambre portera suivant le cas la capacité totale à 4 ou 5 coups.

Pour charger l'arme, nous vous conseillons de procéder comme suit :

a- Mettez la sûreté, le canon dirigé de manière non dangereuse.

b- Ouvrez le verrou en actionnant le levier en position arrière et introduisez une cartouche dans la chambre.

c- Ramenez le levier en avant jusqu'à obtenir un verrouillage sec. Le petit point rouge sur le côté droit de la carcasse doit dès lors se trouver à l'arrière du levier d'armement.

d- Placer un chargeur plein dans le puits. Son introduction se fait face avant en premier puis vous ramenez l'arrière sous le boîtier jusqu'à obtenir un clic.

VOTRE ARME EST PRÊTE POUR LE TIR. N'OUBLIEZ PAS DE RAMENER LA SÛRETÉ EN POSITION DE TIR LE MOMENT VENU.

2. DÉCHARGEMENT

a- Actionnez le levier se trouvant sur la face inférieure du sous-garde à l'avant du pontet pour libérer le chargeur. Attention à ne pas le laisser tomber; vous pourriez endommager les lèvres.

b- Un petit levier de débrayage est inséré sur le côté droit du pontet. Vous devez pousser ce levier d'un mouvement rotatif pour pouvoir actionner le levier d'armement vers l'arrière afin d'éjecter la cartouche qui se trouvait dans la chambre.

IMPORTANT : EN REFERMANT LA CULASSE, CE LEVIER VA

AUTOMATIQUEMENT PRENDRE SA POSITION INITIALE. VOTRE ARME SERA À NOUVEAU VERROUILLÉE EN POSITION FERMÉE, PRÊTE AU TIR.

3. DÉTENTE

Votre carabine a été réglée en usine pour vous donner un départ sec, une course de détente brève et un poids de départ voisin de 1,8 Kg, compatible cependant avec le souci de sécurité le plus strict. Seul le personnel de BROWNING est habilité à modifier ces réglages.

4. SÛRETÉ

La sûreté de votre carabine est de type transversal. Elle est située dans le pontet, derrière la détente. Poussée à droite, l'arme est en sûreté, détente bloquée. Poussée à gauche, un filet rouge apparaît : l'arme est prête pour le tir. Prenez l'habitude de laisser votre arme en sûreté de façon permanente, qu'elle soit chargée ou non. Ne libérez la sûreté qu'au moment où vous allez tirer.

5. RÉGLAGE

Nous avons tenu à donner à votre carabine une précision exceptionnelle. Le réglage est fait en usine à une distance de 100 mètres. Chaque carabine est accompagnée d'un document indiquant le type de munitions utilisées lors du réglage, afin de vous garantir le rendement optimal de l'arme.

Si vous chassez habituellement à des distances ou avec des munitions particulières ou si vous prenez votre guidon autrement, il est évident qu'il vous faudra personnaliser le réglage de votre arme. Procédez comme suit :

- Séchez soigneusement l'intérieur de votre canon et flambez le en sacrifiant une cartouche.

- Effectuez un tir avec votre carabine appuyée sur un chevalet de réglage ou sur un objet dur. Attention à ne pas prendre le canon comme zone d'appui.

- Après visualisation de l'impact, procédez à la correction de la hauteur et de la dérive avec la hausse et le guidon. Le réglage terminé, assurez-vous du bon serrage des vis de maintien.

6. ENTRETIEN

AVANT TOUT, ASSUREZ-VOUS QUE VOTRE ARME EST DÉCHARGÉE.

a- La carabine étant en position culasse ouverte, introduisez, par la bouche, votre baguette de nettoyage avec un écouvillon laiton et/ou un chiffon imbibé d'un bon solvant. Le nettoyage du canon et de la chambre consiste essentiellement à éliminer tous les résidus de poudre.

b- Après nettoyage du canon et de l'intérieur de la carcasse et de toutes les parties métalliques accessibles (notamment par le puits du chargeur), enduisez les d'un film d'huile fine.

c- Passez un chiffon huilé sur toutes les surfaces métalliques extérieures en veillant à effacer les traces de doigts (la transpiration est souvent acide).

De temps à autre, notamment en cas d'utilisation dans des conditions atmosphériques défavorables, il convient de procéder à un nettoyage plus complet. Procédez dès lors comme suit :

DÉMONTAGE

a- Ensemble canon et carcasse

Le mécanisme étant refermé, l'arme est posée verticalement en appui sur la plaque de couche. Dévissez la vis de maintien du fût de crosse (75) en veillant à ne pas perdre la rondelle d'appui (77). (Fig. 1)

Maintenez le fût de crosse et extrayez l'ensemble canon et carcasse en décollant le canon du fût de crosse.

b- Ensemble sous-garde

Le mécanisme étant refermé, enlevez les broches d'assemblage à l'aide d'un chasse goupille. L'ensemble canon/carcasse étant retourné, faites pivoter l'ensemble sous-garde de sorte que l'arrière de celui-ci soit amené +/- à la verticale. (Fig. 2)

Dégagez l'épaulement de l'arrêt de glissière (68) et tirez l'ensemble sous-garde vers le haut.

c- Ensemble culasse mobile

L'ensemble canon/carcasse étant maintenu dans un étau, déverrouillez le mécanisme et reculez les pièces mobiles de +/- 30 mm. (Fig. 3)

Déplacez l'obturateur de la fenêtre d'éjection de sorte à pouvoir accéder à la vis de maintien de la manette. Desserrez puis ôtez cette vis. (Fig. 4)

Amenez l'obturateur de la fenêtre d'éjection de sorte que la rainure de dégagement soit en face du levier d'arrêt manette.

A l'aide d'un petit tournevis, soulevez l'extrémité du levier d'arrêt de manette et retirez la manette en la dégageant vers l'arrière. (Fig. 5)

Positionnez l'ensemble culasse mobile à fond de carcasse, dégagez-la des rainures de guidage et faites pivoter l'ensemble de 1/4 t.

Sortez délicatement l'ensemble culasse mobile de la carcasse.

REMONTAGE

a- Ensemble culasse mobile

Placez le verrou en extension et déplacez l'obturateur de la fenêtre d'éjection vers l'avant de manière qu'il soit complètement soutenu par la culasse. (Fig. 6)

L'ensemble canon/carcasse étant maintenu dans un étau, introduisez l'ensemble culasse mobile entre les parois internes de la carcasse en le faisant pivoter de 90°. Amenez l'ensemble culasse mobile dans le fond de la carcasse et présentez-le en face des dégagements mécanisés dans la carcasse.

Appliquez l'ensemble culasse mobile contre les guides de glissement et déplacez-le vers l'avant.

Déplacez l'obturateur de fenêtre d'éjection de sorte que la rainure de dégagement soit en face du levier d'arrêt de manette. (Fig. 7)

Introduisez la manette d'armement dans le dégagement prévu dans l'obturateur de fenêtre d'éjection et glissez-la dans la rainure de la culasse mobile.

Assurez-vous que l'encliquetage de la manette est bien réalisé.

Remplacez et serrez la vis de maintien de la manette. (Fig. 8)

b- Ensemble sous-garde

Le mécanisme étant refermé, placez l'ensemble sous-garde dans une position +/- verticale et introduisez l'arrêt de glissière derrière le patin de la culasse.

Faites pivoter l'ensemble sous-garde de manière à l'amener dans sa position de montage et fixez-le avec les 2 broches d'assemblage. (Fig. 9)

c- Ensemble canon/carcasse

Le mécanisme étant refermé, placez le fût de crosse en position verticale en appui sur la plaque de couche. Introduisez délicatement l'ensemble canon/carcasse dans le fût de crosse en appliquant l'excroissance localisée sur le dos de la carcasse dans la zone dégagée du fût de crosse.

Amenez l'ensemble dans la position horizontale de montage et assemblez le tout au moyen de la vis de maintien du fût équipée de sa rondelle. (Fig. 10)

SI VOUS NE VOUS SENTEZ PAS CAPABLE D'EFFECTUER CES MANIPULATIONS, NOUS VOUS CONSEILLONS DE CONTACTER VOTRE ARMURIER.

7. LISTE DES PIÈCES CONSÉCUTIVES

1. Canon
2. Bande bec de cane
3. Vis pour bande bec de cane
4. Feuillet pour bande bec de cane
5. Vis pour feuillet
6. Embase de guidon
7. Vis pour embase de guidon
8. Guidon translucide "fibre optique"
9. Carcasse
10. Vis d'obturation organe de visée
11. Insert de carcasse
12. Vis butée de culasse
13. Axe de maintien d'étui de chargeur
14. Fond de magasin
15. Etui de chargeur
16. Transporteur
17. Ressort du transporteur
18. Rivet de fixation du ressort
19. Ressort de fond de magasin gauche
20. Ressort de fond de magasin droit
21. Axe de maintien des ressorts
22. Obturateur de fenêtre d'éjection
23. Culasse mobile
24. Levier d'arrêt du verrou
25. Axe du levier d'arrêt du verrou
26. Levier d'arrêt de manette
27. Vis de maintien de la manette
28. Ressort du levier d'arrêt de manette
29. Axe du levier d'arrêt de manette
30. Manette d'armement
31. Ressort frein de verrou
32. Verrou
33. Extracteur
34. Ressort d'extracteur
35. Ejecteur
36. Ressort d'éjecteur
37. Goupille d'arrêt de l'éjecteur
38. Axe de verrouillage
39. Percuteur
40. Ressort du percuteur
41. Goupille de maintien du percuteur
42. Sous-garde
43. Détente
44. Axe de détente et gâchette
45. Gâchette
46. Ressort de détente et gâchette
47. Chien
48. Axe du chien
49. Ressort de rappel de l'axe du chien
50. Clip de maintien de l'axe du chien
51. Ressort du chien
52. Tige guide ressort du chien
53. Rondelle tige guide
54. Appui tige de ressort du chien
55. Appui des ressorts de chien
56. Sûreté
57. Poussoir de sûreté
58. Joint torique de sûreté
59. Ressort du poussoir de sûreté
60. Goupille de butée du ressort de poussoir de sûreté
61. Verrou de fond de magasin
62. Ressort du verrou de fond de magasin
63. Guide ressort du verrou de fond de magasin
64. Goupille du verrou de fond de magasin
65. Séparateur
66. Axe du séparateur
67. Broche de sous-garde
68. Ressort de maintien des broches de sous-garde
69. Arrêt de glissière
70. Rondelle d'arrêt de glissière
71. Levier de commande de l'arrêt de glissière
72. Levier de débrayage
73. Ressort du levier de débrayage
74. Fût de crosse
75. Vis de maintien du fût de crosse
76. Buselure pour vis de maintien du fût de crosse
77. Rondelle grower pour vis de maintien du fût de crosse
78. Plaque de couche
79. Vis pour plaque de couche
80. Anneau porte bretelle

CARABINA ACERA:

La carabina ACERA è una carabina a ripetizione manuale ad otturatore lineare. Ciò significa che basta azionare la leva con un movimento longitudinale avanti/indietro per ricaricare l'arma. L'assenza di rotazione della leva di armamento permette così di avere un ciclo molto più rapido.

Ma soprattutto, ACERA è la sola carabina che disponga di culatta integrata nella scatola. Potete ricaricare la vostra arma tenendola sulla spalla, senza correre il rischio di ricevere la culatta nell'occhio quando la leva è in posizione arretrata.

Manterrete così il vostro bersaglio in perfetta linea di mira.

1. CARICAMENTO

ACERA è dotata di un caricatore amovibile a caduta. Ha una capacità di 3 cartucce nei calibri magnum, e di 4 cartucce negli altri calibri. Una cartuccia introdotta in precedenza nella camera porterà secondo i casi la capacità totale a 4 o 5 colpi.

Per caricare l'arma, vi consigliamo di procedere in questo modo:

a- Innestare la sicura, tenendo la canna in direzione non a rischio.

b- Aprire l'otturatore azionando la leva in posizione arretrata e introdurre una cartuccia nella camera.

c- Riportare la leva in avanti fino ad ottenere una perfetta chiusura. Il contrassegno rosso sul lato destro della carcassa deve trovarsi indietro rispetto alla leva d'armamento.

d- Sistemare un caricatore pieno nel pozzetto. Deve essere introdotto prima in avanti, poi spingere la parte posteriore sotto la scatola fino a quando non sentirete uno scatto.

LA VOSTRA ARMA È ORA PRONTA ALL'USO. NON DIMENDICARE DI PREDISPORRE LA SICURA IN POSIZIONE DI TIRO.

2. SCARICAMENTO

a- Azionare la leva che si trova sul lato inferiore della sottoguardia davanti al ponticello per liberare il caricatore. Fare attenzione a non lasciarlo cadere, si potrebbero danneggiare le labbra.

b- Una levetta di disinnesto è situata nel lato destro del ponticello. Spingere la leva con un movimento rotatorio in modo da azionare la leva di armamento all'indietro al fine di espellere la cartuccia dalla camera.

IMPORTANTE: NEL RICHIEDERE LA CULATTA, LA LEVETTA DI

DISINNESTO RIPRENDE AUTOMATICAMENTE LA POSIZIONE INIZIALE. LA VOSTRA ARMA SARÀ COSÌ DI NUOVO BLOCCATA IN POSIZIONE CHIUSA, PRONTA ALL'USO.

3. GRILLETTO

La vostra carabina è stata regolata in fabbrica per darvi una partenza netta, una breve corsa del grilletto, tarato per una pressione di circa 1,800 Kg., mantenendo allo stesso tempo il più alto grado di sicurezza. Solamente il personale BROWNING è abilitato a modificare tali parametri.

4. SICURA

La sicura della vostra carabina è di tipo trasversale. È situata nel ponticello, dietro il grilletto. Spingendo a destra l'arma è in sicura, con il grilletto bloccato. Spingendo a sinistra apparirà un contrassegno rosso: l'arma è pronta al tiro. Prendete l'abitudine di tenere sempre bloccata la vostra arma, che sia carica o meno. Liberare la sicura solo nel momento in cui decidete di sparare.

5. REGOLAZIONE

Abbiamo voluto dare alla vostra carabina una precisione eccezionale. La regolazione è fatta in fabbrica ad una distanza di 100 metri. Ogni carabina è accompagnata da un documento dove è indicato il tipo di munizioni usate al momento della regolazione, in modo da garantire il rendimento ottimale dell'arma.

Se cacciate abitualmente a distanza o con munizioni particolari, o se prendete la mira in modo diverso dall'ordinario, dovrete personalizzare la regolazione della vostra arma. Si consiglia di procedere in questo modo:

- Asciugate accuratamente l'interno della canna e sparate una cartuccia per riscaldare la canna.

- Effettuate un tiro con la carabina appoggiata su un cavalletto a regolazione o su un punto fermo. Fate attenzione a non servirvi della canna come parte d'appoggio.

- Dopo aver visualizzato l'impatto, procedere alla correzione dell'altezza e della deriva con l'alzo ed il mirino.

Una volta terminata la regolazione, assicuratevi che le viti di fissaggio siano ben strette.

6. MANUTENZIONE

PRIMA DI TUTTO, ASSICurateVI CHE LA VOSTRA ARMA SIA SCARICA.

a- Con la carabina in posizione a culatta aperta, introdurre, attraverso la bocca, la vostra bacchetta di

pulizia con uno scovolino d'ottone e/o uno straccio imbevuto con un buon solvente. La pulizia della canna e della camera consiste essenzialmente nell'eliminare tutti i residui di polvere.

b- Dopo aver pulito la canna e l'interno della carcassa e tutte le parti metalliche accessibili (soprattutto attraverso il pozzetto del caricatore), ungerle con uno strato di olio fine.

c- Passare uno straccio imbevuto d'olio su tutte le superfici metalliche esterne avendo cura di eliminare le tracce delle dita (la sudorazione è spesso acida).

Ogni tanto, soprattutto in caso di utilizzo in condizioni atmosferiche sfavorevoli, conviene procedere ad una pulizia più completa. Procedete quindi in questo modo:

SMONTAGGIO

a- Il blocco canna e carcassa

Una volta che il meccanismo è stato richiuso, l'arma deve essere posta in posizione verticale in appoggio sul calciolo. Svitare le viti di fissaggio della cassa del calcio (75) avendo cura di non perdere la rondella di fissaggio (77). (Fig. 1)
Tenere ferma la cassa del calcio ed estrarre l'insieme canna e carcassa separando la canna dalla cassa del calcio.

b- Blocco sottoguardia

Una volta che il meccanismo è stato richiuso, rimuovere i perni d'assemblaggio con l'aiuto di un fermo per il perno. Una volta che il blocco canna/carcassa è stato rovesciato, fare ruotare il sottoguardia in modo che la parte posteriore di questo venga a trovarsi più o meno in posizione verticale. (Fig. 2)
Liberare il perno dal dente d'arresto del carrello (68) e tirare il blocco sottoguardia verso l'alto.

c- Blocco culatta mobile

Tenendo il blocco canna/carcassa serrato in una morsa, sbloccare il meccanismo e spostare indietro i pezzi mobili di circa 30 mm. (Fig. 3)

Spostare l'otturatore dalla finestra d'espulsione in modo da accedere alle viti di fissaggio della manetta. Svitare e poi togliere le viti. (Fig. 4)

Posizionare l'otturatore della finestra d'espulsione in modo che la scanalatura di apertura venga a trovarsi di fronte alla leva blocca manetta.

Con l'ausilio di un piccolo cacciavite, sollevare l'estremità della leva blocca manetta e rimuovere la manetta tirandola all'indietro. (Fig. 5)

Posizionare la culatta mobile a fondo carcassa, liberarla dalle guide di scorrimento e fare ruotare il blocco di 1/4 di giro.

Estrarre delicatamente il blocco culatta mobile dalla carcassa.

RIMONTAGGIO

a- Blocco culatta mobile

Posizionare la sicura in estensione e spostare in avanti l'otturatore della finestra d'espulsione in modo che sia interamente sostenuto dalla culatta. (Fig. 6)

Tenendo il blocco canna/carcassa stretto in una morsa, introdurre il blocco culatta mobile fra le pareti interne della carcassa facendolo ruotare di 90°. Sistemare il blocco culatta mobile nel fondo della carcassa e posizionarlo di fronte alle scanalature dei meccanismi della carcassa.

Posizionare il blocco culatta mobile contro le guide di scorrimento e spostatelo in avanti. Spostare l'otturatore della finestra d'espulsione in modo che la scanalatura di apertura venga a trovarsi di fronte alla leva blocca manetta. (Fig. 7)

Introdurre la manetta d'armamento nell'apertura prevista nell'otturatore della finestra d'espulsione e farla scivolare nella scanalatura della culatta mobile.

Assicurarsi che la chiusura della manetta sia ben realizzata. Sostituire ed avvitare bene le viti di fissaggio della manetta. (Fig. 8)

b. Blocco sottoguardia

Una volta che il meccanismo è stato richiuso, posizionare il blocco sottoguardia in posizione più o meno verticale ed introdurre il blocco del carrello dietro il pattino della culatta.

Fare ruotare il blocco sottoguardia in modo da posizionarlo in posizione di montaggio e fissarlo con le due spine d'assemblaggio. (Fig. 9)

c. Blocco canna/carcassa

Una volta richiuso il meccanismo, posizionare la cassa del calcio in posizione verticale in appoggio sul calciolo. Introdurre delicatamente il blocco canna/carcassa nella cassa del calcio facendo aderire la protuberanza situata sul dorso della carcassa nello spazio vuoto della cassa del calcio.

Predisporre il blocco in posizione orizzontale di montaggio ed assemblarlo interamente per mezzo della viti di fissaggio della cassa dotata di rondella. (Fig. 10)

VI CONSIGLIAMO, PRIMA DI QUALSIASI UTILIZZO, RIVOLGERVI DIRETTAMENTE AL VOSTRO ARMIERE DI FIDUCIA. SE NON SIETE IN POSSESSO DELLA COMPETENZA NECESSARIA.

7. LISTA DEI PEZZI COSTITUTIVI

1. Canna
2. Banda becco di cane
3. Vite per banda becco di cane
4. Foglietta per banda becco di cane
5. Vite per foglietta
6. Base del mirino
7. Vite per base del mirino
8. Mirino traslucido "fibra ottica"
9. Carcassa
10. Vite d'otturazione organo di mira
11. Inserto della carcassa
12. Vite della culatta
13. Sostegno per fodero porta caricatore
14. Fondo del tubo serbatoio
15. Fodero porta caricatore
16. Elevatore
17. Molla dell'elevatore
18. Vite di fissaggio della molla
19. Molla del fondo del tubo serbatoio sinistro
20. Molla del fondo del tubo serbatoio destro
21. Asse di sostegno delle molle
22. Finestra d'espulsione dell'otturatore
23. Culatta mobile
24. Leva d'arresto dell'otturatore
25. Asse della leva d'arresto dell'otturatore
26. Leva d'arresto della manetta
27. Vite di fissaggio della manetta
28. Molla della leva d'arresto della manetta
29. Asse della leva d'arresto della manetta
30. Manetta d'armamento
31. Molla del freno dell'otturatore
32. Otturatore
33. Estrattore
34. Molla dell'estrattore
35. Espulsore
36. Molla dell'espulsore
37. Perno d'arresto dell'espulsore
38. Asse del meccanismo di sicura
39. Percussore
40. Molla del percussore

41. Perno di sostegno del percussore
42. Sottoguardia
43. Grilletto
44. Asse del grilletto e del gancetto
45. Gancetto
46. Molla del grilletto e del gancetto
47. Cane
48. Asse del cane
49. Molla di richiamo dell'asse del cane
50. Gancio di sostegno dell'asse del cane
51. Molla del cane
52. Perno guida molla del cane
53. Rondella del perno guida
54. Appoggio del perno della molla del cane
55. Appoggio delle molle del cane
56. Sicura
57. Pulsante della sicura
58. Giunto torico della sicura
59. Molla del pulsante della sicura
60. Perno di spinta della molla del pulsante della sicura
61. Sicura del fondo del tubo serbatoio
62. Molla della sicura del fondo del tubo serbatoio
63. Guida molla della sicura del fondo del tubo serbatoio
64. Perno della sicura del fondo del tubo serbatoio
65. Separatore
66. Asse del separatore
67. Spina della sottoguardia
68. Molla di sostegno delle spine della sottoguardia
69. Fermo del carrello
70. Rondella del fermo del carrello
71. Leva di comando del fermo
72. Leva di disinnesto
73. Molla della leva di disinnesto
74. Cassa del calcio
75. Vite di supporto della cassa del calcio
76. Rondella per vite di fissaggio della cassa del calcio
77. Rondella grower per vite di fissaggio della cassa del calcio
78. Calcio
79. Vite del calcio
80. Anello porta bretella

ACERA KARABIJN :

De ACERA is een karabijn met manuele herhaling van een lineaire grendel. Dit betekent dat u de grendel slechts met een langse voor/achter beweging moet verschuiven om het wapen te herladen. Het uitblijven van rotatie van de grendel zorgt op die manier voor een veel snellere beweging.

Maar bovendien is de ACERA vooral het enige karabijn dat beschikt over een grendelblok dat in het huis zit. U kan uw wapen opnieuw spannen terwijl het geschouderd is zonder dat u het risico loopt om het grendelblok in uw oog te krijgen als uw hefboom naar achter zit.

Zo kunt u uw doelwit de hele tijd goed in het vizier blijven houden.

1. LADEN

De ACERA is uitgerust met een afneembare vallende lader. Hij heeft een capaciteit van 3 patronen in magnum kaliber en 4 patronen in gewoon kaliber. Een op voorhand in de kamer aangebracht patroon heeft naargelang het geval een totale capaciteit van 4 tot 5 schoten.

Om het wapen te laden, raden wij u aan om als volgt te werk te gaan :

a- Richt de loop in een veilige richting en stel de veiligheid in.

b- Open de grendel door het naar achter brengen van de hefboom en breng een patroon in de kamer aan.

c- Breng de hefboom opnieuw naar voren tot u de vergrendeling hoort. Het kleine rode punt aan de rechterkant van het huis moet zich vanaf dan aan de achterkant van de spanhefboom bevinden.

d- Plaats een volle lader in de koker. U brengt deze eerst met de voorkant in en daarna brengt u de achterkant onder de doos tot u een klik hoort.

UW WAPEN IS NU KLAAR VOOR HET SCHIETEN. VERGEET NIET OM DE VEILIGHEID IN SCHIETSTAND TE BRENGEN OP HET GEGEVEN OGENBLIK.

2. ONTLADEN

a- Beweeg de hefboom die zich aan de onderste kant van de beugelkrop aan de voorkant van de trekkerbeugel bevindt, om de lader vrij te maken. Pas op dat u deze niet laat vallen ; u zou de randen kunnen beschadigen.

b- Een kleine ontkoppelingshefboom is vastgehecht aan de rechterkant van de trekkerbeugel. U moet hier tegen duwen met een draai beweging om de spanhefboom naar achter te kunnen brengen zodat het patroon, dat zich in de kamer bevond, uitgeworpen wordt.

BELANGRIJK : ALS U HET GRENDELBLOK SLUIT, NEEMT DEZE HEFBOOM AUTOMATISCH ZIJN BEGINPOSITIE IN. UW WAPEN ZAL OPNIEUW IN GESLOTEN POSITIE VERGRENDELD ZIJN, KLAAR OM TE SCHIETEN.

3. TREKKER

Uw karabijn is in de fabriek afgesteld om u een goede start, een korte beweging van de trekker, en een startgewicht van ongeveer 1,8 kilo te bieden ; wat tegelijkertijd verenigbaar is met de meest stricte veiligheidsmaatregelen. Enkel het personeel van BROWNING is bedreven om deze afstellingen te wijzigen.

4. VEILIGHEID

De veiligheid van uw karabijn is een transversaal type. Ze bevindt zich in de trekkerbeugel, achter de trekker. Indien naar rechts geduwd, is de veiligheid ingesteld met een geblokkeerde trekker. Indien naar links geduwd, verschijnt een rode band die erop wijst dat het wapen klaar is om te schieten.

Neem de gewoonte aan om uw wapen voortdurend in veiligheidsstand te laten staan – ongeacht het geladen is of niet. Zet de veiligheid slechts af op het ogenblik dat u gaat schieten.

5. AFSTELLING

Wij wilden uw karabijn een uitzonderlijke precisie meegeven. De afstelling gebeurde in de fabriek op een afstand van 100 meter. Elk karabijn is vergezeld van een document dat aangeeft welke munities tijdens de afstelling gebruikt worden, om u het optimale rendement van uw wapen te garanderen.

Indien u gewoonlijk op bijzondere afstanden jaagt of bijzondere munitie gebruikt of indien u een andere korrel neemt, spreekt het vanzelf dat u de afstelling van uw wapen moet aanpassen naargelang uw persoonlijke behoeften. Ga als volgt te werk :

- Droog de binnenkant van uw loop zorgvuldig en flambeer hem door een patroon op te offeren.

- Los een schot met uw karabijn steunend op een afstellingsblok of een hard object. Let erop dat u de loop niet als steunpunt gebruikt.

- Ga na visualisering van de impact over tot het bijstellen van de hoogte en de afwijking met het vizier en de korrel. Na deze afstelling moet u zich ervan verzekeren dat de bevestigingsschroef goed dichtgeschroefd is.

6. ONDERHOUD

GA, VOORALEER U TOT HET ONDERHOUD OVERGAAT, NA OF UW WAPEN ONGELADEN IS.

a- Open het grendelblok van de karabijn en breng uw

schoonmaakstokje met messingwisser en/of een met oplosmiddel doordrenkt doek naar binnen langs de opening. De schoonmaak van de loop en de kamer bestaat hoofdzakelijk uit het verwijderen van alle poederresten.

b- Na de schoonmaak van de loop en de binnenkant van het huis en alle toegankelijke metalen delen (met name de laderkoker) oliet u ze het best in met een dun laagje olie.

c- Ga met een geolied doek over alle metalen oppervlakten aan de buitenkant om alle vingersporen weg te nemen (zweet is vaak zuurhoudend).

Het is af en toe, met name bij gebruik in ongunstige weersomstandigheden, aangewezen om tot een meer uitgebreide schoonmaak over te gaan. In dat geval gaat u als volgt te werk :

UITEENNEMEN

a- Eenheid van loop en huis

Het mechanisme is gesloten en het wapen steunt verticaal op de kolflade. Schroef de bevestigingsschroef van de kolflade af (75) en let erop dat u de steuning niet verliest (77). (Fig. 1)

Handhaaf de kolflade en neem het geheel van loop en huis eruit door de loop van de kolflade te halen.

b- Handbeschermereenheid

Sluit het mechanisme en haal de assemblagepinnen eruit met een stiftdoorslag. Keer het geheel van loop en huis om en draai de handbeschermereenheid zo dat de achterkant ongeveer verticaal komt te staan. (Fig. 2) Maak de schans los van de sledestopper (68) en trek de handbeschermereenheid naar boven.

c- Geheel van losse grendelblok

Het geheel van loop en huis wordt in een schroefklem gehandhaafd. U ontgrendelt het mechanisme en haalt de losse stukken van ongeveer 30 mm weg. (Fig. 3)

Verplaats de afsluiter van het uitwerpvenster zodat u toegang krijgt tot de bevestigingsschroef van de hendel. Draai deze schroef los en verwijder hem. (Fig. 4)

Beweeg de afsluiter van het uitwerpvenster zodat de afvoergroef tegenover de hefboom van de hendelstopper komt te liggen.

Hef het uiteinde van de hefboom van de hendelstopper op met behulp van een kleine schroevendraaier, en haal de hendel weg langs achter. (Fig. 5)

Plaats het geheel van het losse grendelblok op de bodem van het huis, haal het uit de geleidergroeven en draai het geheel met een kwartslag.

Haal het geheel van het losse grendelblok voorzichtig uit het huis.

INEENZETTEN

a- Geheel losse grendelblok

Plaats de grendel in het verlengde en verplaats de afsluiter van het uitwerpvenster naar voren zodat hij volledig ondersteund wordt door het grendelblok. (Fig. 6)

Het geheel van loop en huis wordt in een schroefklem gehandhaafd. Breng het geheel van het losse grendelblok tussen de binnenwanden van het huis en draai hem 90°. Steek het geheel van het losse grendelblok in de bodem van het huis totdat het zich tegenover de mechanische afvoeren in het huis bevindt.

Breng het losse grendelblok tegen de glijdingsgeleiders aan en verplaats het naar voren. Verplaats de afsluiter van het uitwerpvenster op die wijze dat de afvoergroef tegenover de hefboom van de hendelstopper ligt. (Fig. 7)

Steek de spanhendel in de afvoer, voorzien in de afsluiter van het uitwerpvenster, en glijdt hem in de groef van het losse grendelblok.

Verzeker u ervan dat u de hendel hoort klikken. Breng de bevestigingsschroef van de hendel opnieuw in en en schroef hem vast. (Fig. 8)

b- De handbeschermereenheid

Het mechanisme is gesloten. U plaatst de handbeschermereenheid in een +/- verticale positie en brengt de sledestopper achter de sleef van het grendelblok.

Draai de handbeschermereenheid in montagepositie en hecht het geheel vast met de twee assemblagepinnen. (Fig. 9)

c. Geheel van loop en huis

Het mechanisme is gesloten. U plaatst de kolflade in verticale positie, steunend op de kolplade. Breng voorzichtig het loop/huis geheel in de kolflade in, gebruik makend van de knoest die zich op de rug van het huis bevindt in de vrijgemaakte zone van de kolflade.

Breng het geheel in de horizontale montagepositie en assembleer het met de bevestigingsschroef van de lade met ring. (Fig. 10)

INDIEN U DENKT NIET IN STAAT TE ZIJN OM DEZE BEHANDELINGEN UIT TE VOEREN, GELIEVE CONTACT OP TE NEMEN MET UW WAPENHANDELAAR.

7. LIJST VAN DE OPEENVOLGENDE STUKKEN :

1. Loop
2. Eendebekbics
3. Schroef voor de eendebekbics
4. Dunne plaat voor de eendebekbics
5. Schroef voor dunne plaat
6. Korrelgrondplaat
7. Schroef voor korrelgrondplaat
8. Doorschijnende korrel "glasvezeltje"
9. Huis
10. Bevestigingsschroef mikorgaan
11. Enting huis
12. Aanslagschroef van grendelblok
13. Bevestigingsas van het laderkoker
14. Bodem van het magazijn
15. Laderkoker
16. Transporteur
17. Veer van transporteur
18. Fixeerbout van de veer
19. Bodemveer van linkermagazijn
20. Bodemveer van rechtermagazijn
21. Bevestigingsas van de veren
22. Afsluiter van uitwerpvenster
23. Losse grendelblok
24. stopperhefboom van de grendel
25. As van de stopperhefboom van de grendel
26. Stopperhefboom van de hendel
27. Bevestigingsschroef van de hendel
28. Veer van de bevestigingsschroef van de hendel
29. As van de bevestigingsschroef van de hendel
30. Spanhendel
31. Veer van de grendelrem
32. Grendel
33. Uittrekker
34. Veer van de uittrekker
35. Ejector
36. Veer van de ejector
37. Stopperpin van de ejector
38. Vergrendelingsas
39. Slagpen
40. Veer van de slagpen
41. Bevestigingspin van de slagpen
42. Handbeschermer
43. Trekker
44. As van trekker en tong
45. Tong
46. Veer van de trekker en tong
47. Haan
48. As van de haan
49. Stelveer van de as van de haan
50. Bevestigingsclip van de as van de haan
51. Veer van de haan
52. Schachtgeleider veer van de haan
53. Afdichtringetje schachtgeleider
54. Steun schacht van veer van de haan
55. Steun van de veren van de haan
56. Veiligheid
57. Veiligheidsstoter
58. Torische voeg van de veiligheid
59. Veer van de veiligheidsstoter
60. Aanslagpen van de veer van de veiligheidsstoter
61. Grendel van de bodem van het magazijn
62. Veer van de grendel van de bodem van het magazijn
63. Veergeleider van de grendel van de bodem van het magazijn
64. Pin van de grendel van de bodem van het magazijn
65. Separator
66. Separatoras
67. Spil van beugelkrop
68. Vestigingsveer van de spullen van de beugelkrop
69. Sledestopper
70. Afdichtringetje van sledestopper
71. Bedieningshefboom van de stopper
72. Ontkoppelinghefboom
73. Veer van de ontkoppelinghefboom
74. kolflade
75. Vestigingsveer van de kolflade
76. Afdichtring voor de vestigingsveer van de kolflade
77. Afdichtring grower voor de vestigingsveer van de kolflade
78. Kolplade
79. Schroef voor kolplade
80. Ring

CARABINA ACERA:

A carabina ACERA é uma carabina de repetição manual de fecho dito linear. Isto significa que basta accionar a alavanca com um movimento longitudinal para frente/para trás para recarregar a arma. A ausência de rotação da alavanca de armamento permite-lhe assim ter um ciclo muito mais rápido.

Mas sobretudo, a ACERA é a única carabina a dispor de uma culatra confinada no estojo. Você pode rearmar a sua arma na posição de encostada ao ombro sem risco de receber a culatra no olho quando a sua alavanca estiver na posição para trás.

Assim você guarda o seu alvo bem em linha de mira.

1. CARREGAMENTO

A ACERA é dotada de um carregador amovível pendente. Este tem uma capacidade para 3 cartuchos de calibre magnum e 4 cartuchos de calibre comum. Um cartucho previamente introduzido na câmara terá, conforme o caso, a capacidade total para 4 ou 5 tiros.

Para carregar a arma, aconselhamos-lhe que proceda assim :

a- Ponha em segurança, o cano dirigido de maneira não perigosa.

b- Abra o fecho accionando a alavanca na posição para trás e introduza um cartucho na câmara.

c- Torne a trazer a alavanca para a frente até obter um encaixe seco. Desde então, o pontinho vermelho do lado direito da carcaça deve achar-se atrás da alavanca de armamento.

d- Ponha um carregador cheio no poço. A sua introdução é feita primeiramente com o lado da frente e depois, torne a trazer o de trás debaixo do estojo até que obtenha um clique.

A SUA ARMA ESTÁ PRONTA PARA O TIRO. NÃO SE ESQUEÇA DE TORNAR A TRAZER A SEGURANÇA PARA A POSIÇÃO DE TIRO ASSIM QUE CHEGAR O MOMENTO.

2. DESCARREGAMENTO

a- Accione a alavanca que se encontra no lado inferior do guarda-mato na frente do guarda-mato para libertar o carregador. Cuidado para que ele não caia; você poderia danificar os lábios.

b- Uma pequena alavanca de desembraiagem que está inserida no lado direito do guarda-mato. Esta alavanca deve ser empurrada com um movimento rotativo para poder accionar a alavanca de armamento para trás, a fim de ejectar o cartucho que se encontrava na câmara.

IMPORTANTE : AO VOLTAR A FECHAR A CULATRA, ESTA ALAVANCA VAI RETOMAR AUTOMATICAMENTE A POSIÇÃO INICIAL. A ARMA SERÁ PELA SEGUNDA VEZ ENCAIXADA NA POSIÇÃO FECHADA, PRONTA PARA O TIRO.

3. GATILHO

A carabina foi regulada numa fábrica para lhe dar um disparo seco, um curso do gatilho breve e um peso de disparo próximo de 1,8 Kg, compatível entretanto com o cuidado com a mais estrita segurança. Somente o pessoal da BROWNING está habilitado a modificar estas regulações.

4. SEGURANÇA

A segurança da carabina é do tipo transversal. Está situada no guarda-mato, atrás do gatilho. Impelida para a direita, a arma fica em segurança, gatilho bloqueado. Impelida para a esquerda, aparece um filete vermelho : a arma está pronta para o tiro. Acostume-se a deixar a sua arma em segurança de maneira permanente, quer ela esteja carregada ou não. Liberte a segurança só no momento em que for atirar.

5. REGULAÇÃO

Quisemos dar à sua carabina uma precisão excepcional. A regulação é feita na fábrica a uma distância de 100 metros. Cada carabina é acompanhada de um documento indicando o tipo de munições utilizadas no momento da regulação, a fim de lhe garantir um ótimo rendimento da arma.

Se caçar habitualmente grandes distâncias com munições especiais ou se colocar o seu ponto de mira de outra forma, é evidente que será preciso personalizar a regulação da sua arma. Proceda assim :

- Seque cuidadosamente o interior do cano e flameje-o sacrificando um cartucho.
- Efectue um tiro com a sua carabina apoiada num cavalete de regulação ou num objecto duro. Cuidado para não tomar o cano como zona de apoio.

- Depois da visualização do impacto, proceda à correcção da altura e da distância com a alça e o ponto de mira.

Terminada a regulação, verifique se os parafusos de manutenção estão bem apertados.

6. MANUTENÇÃO

ANTES DE TUDO, VERIFIQUE SE A SUA ARMA ESTÁ DESCARREGADA.

a- Estando a carabina na posição culatra aberta, introduza, pela boca, a vareta de limpeza com um escovilhão latão e/ou um pano embebido num bom solvente. A limpeza do

cano e da câmara consiste essencialmente em eliminar todos os resíduos de pólvora.

b- Depois da limpeza do cano e do interior da carcaça e de todas as partes metálicas acessíveis (especialmente pelo poço do carregador), deve revesti-los com uma camada de óleo fino.

c- Passe um pano embebido em óleo em todas as superfícies metálicas exteriores, tendo o cuidado de apagar as marcas dos dedos (a transpiração é muitas vezes ácida).

De vez em quando, especialmente no caso da utilização em condições atmosféricas desfavoráveis, convém proceder a uma limpeza mais completa. Proceda então assim :

DESMONTAGEM

a- Conjunto cano e carcaça

Estando o mecanismo fechado de novo, a arma é posta verticalmente no encosto da placa de protecção. Desparafuse o parafuso de manutenção da armação da coronha (75) tendo cuidado para não perder a rodela de apoio (77). (Fig. 1)
Mantenha a armação da coronha e extraia o conjunto do cano e da carcaça descolando o cano da armação da coronha.

b- Conjunto guarda-mato

Estando o mecanismo fechado, tire as brochas de reunião com a ajuda de uma cavilha. Estando o conjunto cano/carcaça virado do outro lado, faça girar em volta de um eixo o conjunto guarda-mato, de tal modo que a traseira deste seja trazida +/- à vertical. (Fig. 2)
Desembarace a espalda de saliência do guia de cruzeta (68) e puxe o conjunto guarda-mato para o alto.

c- Conjunto culatra móvel

Mantendo o conjunto cano/carcaça num torno, desferrolhe o mecanismo e recue as peças móveis de +/- 30 mm. (Fig. 3)

Desloque o obturador da janela de ejeção de modo a poder aceder ao parafuso de manutenção da alavanca. Desaperte e depois tire esse parafuso. (Fig. 4)

Traga o obturador da janela de ejeção de modo que a ranhura de desprendimento esteja em frente da alavanca de travamento.

Com o auxílio de uma pequena chave de parafusos, levante a extremidade da alavanca de travamento e retire a alavanca, desprendendo-a para trás. (fig. 5)

Posicione o conjunto culatra móvel no fundo da carcaça, liberte-a das ranhuras de condução e leve a girar em volta de um eixo o conjunto de 1/4 t.
Tire delicadamente o conjunto culatra móvel da carcaça.

REMONTAGEM

a- Conjunto culatra móvel

Coloque o fecho em extensão e desloque o obturador da janela de ejeção para a frente, de maneira que fique completamente sustentado pela culatra. (Fig. 6)

Estando o conjunto cano/carcaça mantido num torno, introduza o conjunto culatra móvel entre as paredes internas da carcaça levando-a a girar em volta de um eixo de 90°.
Introduza o conjunto culatra móvel no fundo da carcaça e apresente-o em frente dos desprendimentos mecanizados na carcaça.

Aplice o conjunto culatra móvel contra os guias de deslize e desloque-o para a frente.
Desloque o obturador da janela de ejeção de modo que a ranhura de liberação esteja em frente da alavanca de paragem da alavanca. (Fig. 7)

Introduza a alavanca de armamento no desprendimento previsto no obturador da janela de ejeção e deslize-a na ranhura da culatra móvel.

Verifique se o travamento da alavanca foi bem efectuado. Reponha e aperte o parafuso de manutenção da alavanca. (Fig. 8)

b. Conjunto guarda-mato

Estando o mecanismo fechado, coloque o conjunto guarda-mato numa posição +/- vertical e introduza a saliência do guia de cruzeta atrás do suporte da culatra.

Faça girar em volta de um eixo o conjunto guarda-mato, de maneira a trazê-lo na sua posição de montagem e fixe-o com as 2 brochas de junção. (Fig. 9)

c. Conjunto cano/carcaça

Estando o mecanismo fechado, coloque a armadura da coronha na posição vertical em apoio à placa de protecção.

Introduza delicadamente o conjunto cano/carcaça na armadura da culatra, aplicando a excrescência localizada no dorso da carcaça na zona desprendida da armadura da coronha.

Traga o conjunto na posição horizontal de montagem e junte tudo por meio do parafuso de manutenção da armadura equipada da rodela. (Fig. 10)

EM CASO DE DIFFICULDADES DE MONTAGEM E DESMONTAGEM DA SUA ARMA, CONTACTE O SEU AGENTE BROWNING.

7. LISTA DAS PEÇAS CONSECUTIVAS

1. Cano
2. Banda bico-de-pato
3. Parafuso para banda bico-de-pato
4. Folha para banda bico-de-pato
5. Parafuso para folha
6. Reforço de ponto de mira
7. Parafuso para reforço de ponto de mira
8. Ponto de mira translúcido "fibra óptica"
9. Carcaça
10. Parafuso de obturação órgão de mira
11. Inserção da carcaça
12. Parafuso batente da culatra
13. Eixo de manutenção do estojo de carregador
14. Fundo do turbo-carregador
15. Estojo do carregador
16. Transportador
17. Mola do transportador
18. Rebite de fixação da mola
19. Mola do fundo do turbo-carregador esquerdo
20. Mola do fundo do turbo-carregador direito
21. Eixo de manutenção das molas
22. Obturador da janela de ejeção
23. Culatra móvel
24. Alavanca de paragem do fecho
25. Eixo da alavanca de paragem do fecho
26. Alavanca de paragem da alavanca
27. Parafuso de manutenção da alavanca
28. Mola da alavanca de travamento
29. Eixo da alavanca de travamento
30. Alavanca de armamento
31. Mola travão do fecho
32. Fecho
33. Extractor
34. Mola do extractor
35. Ejector
36. Mola do ejector
37. Cavilha de paragem do ejector
38. Eixo de encaixe
39. Percussor
40. Mola do percussor
41. Cavilha de manutenção do percussor
42. Guarda-mato
43. Gatilho
44. Eixo de gatilho e gatilho de espingarda/mola de fechadura/gatilho
45. Gatilho de espingarda/mola de fechadura/Gatilho
46. Mola de gatilho e gatilho
47. Cão
48. Eixo do cão
49. Mola de chamamento do eixo do cão
50. Clipe de manutenção do eixo do cão
51. Mola do cão
52. Haste guia mola do cão
53. Rodela haste guia
54. Apoio haste da mola do cão
55. Apoio das molas do cão
56. Segurança
57. Propulsor de segurança
58. Encaixe tórico de segurança
59. Mola do propulsor de segurança
60. Cavilha do batente da mola do propulsor de segurança
61. Fecho do turbo-carregador
62. Mola do fecho do turbo-carregador
63. Guia mola do fecho do turbo-carregador
64. Cavilha do fecho do turbo-carregador
65. Separador
66. Eixo do separador
67. Brocha do guarda-mato
68. Mola de manutenção das brochas de guarda-mato
69. Saliência do guia de cruzeta
70. Rodela da saliência do guia de cruzeta
71. Alavanca de comando da saliência
72. Alavanca de desembraiagem
73. Mola da alavanca de desembraiagem
74. Armação da coronha
75. Parafuso de manutenção da armação da coronha
76. Rodela para parafuso de manutenção da armação da coronha
77. Rodela grower para parafuso de manutenção da armação da coronha
78. Placa de protecção
79. Parafuso para a placa de protecção
80. Anel bandoleira



Browning International S.A.
Parc Industriel des Hauts-sarts - 3^{ème} Avenue, 25
4040 Herstal - Belgium