

# ARGO

 **Benelli**

---

# ARGO

---

**Uso • Manutenzione**

**Use • Maintenance**

**Usage • Entretien**

**Uso • Manutención**

**Indice**

Norme di sicurezza .....	4
Presentazione .....	8
Funzionamento .....	10
Garanzia .....	12
Montaggio .....	14
Uso .....	22
Sicura della carabina .....	22
Caricamento .....	24
Scaricamento dell'arma .....	32
Smontaggio dell'arma .....	34
Manutenzione .....	44
Montaggio dell'arma .....	48
Inconvenienti e rimedi .....	54
Munizioni da usare .....	56
ACCESSORI E REGOLAZIONI	
Variazione piega .....	58
Regolazione linea di mira .....	66
Regolazione laterale linea di mira .....	66
Regolazione verticale linea di mira .....	70

***Dati soggetti a modifiche senza impegno di preavviso.***

**Contents**

Safety rules .....	4
Introduction .....	8
Operation .....	10
Warranty .....	12
Assembly .....	14
Use .....	22
Carbine safety catch .....	22
Loading .....	24
Unloading procedure .....	32
Stripping of the carbine .....	34
Maintenance .....	44
Carbine assembly .....	48
Trouble shooting .....	54
Choice of ammunition .....	56
ACCESSORIES AND SETTINGS	
Drop change .....	58
Windage sight adjustment .....	66
Windage (lateral) sight adjustment .....	66
Elevation sight adjustment .....	70

***Data subject to modification without notice.***

**Sommaire**

Normes de sécurité .....	5
Présentation .....	9
Fonctionnement .....	11
Garantie .....	13
Montage .....	15
Utilisation .....	23
Sûreté de la carabine .....	23
Chargement .....	25
Déchargement de l'arme .....	33
Démontage de l'arme .....	35
Entretien .....	45
Remontage de l'arme .....	49
Inconvénients et remèdes .....	55
Munitions à utiliser .....	57
ACCESSOIRES ET RÉGLAGES	
Variation de la pente de crosse..	59
Réglage de la ligne de mire ...	67
Réglage latéral de la ligne de mire .....	67
Réglage vertical de la ligne de mire .....	71

***Données pouvant être modifiées sans obligation de préavis.***

**Índice**

Normas de seguridad .....	5
Presentación .....	9
Funcionamiento .....	11
Garantía .....	13
Montaje .....	15
Uso .....	23
Seguro de la carabina .....	23
Carga .....	25
Descarga del arma .....	33
Desmontaje del arma .....	35
Mantenimiento .....	45
Montaje del arma .....	49
Inconvenientes y soluciones ....	55
Municiones a utilizar .....	57
ACCESORIOS Y AJUSTES	
Variación de la inclinación .....	59
Ajuste de la línea de mira .....	67
Ajuste lateral de la línea de mira .....	67
Ajuste vertical de la línea de mira .....	71

***Datos sujetos a modificaciones sin obligación e previo aviso.***



## NORME DI SICUREZZA

Le Norme di Sicurezza riportate nel presente libretto vogliono essere un importante richiamo sulla responsabilità che ricade sui possessori o utilizzatori di armi da fuoco.

Le armi da fuoco - se maneggiate non correttamente - possono essere pericolose, nonché potenziale causa di gravi ed irreparabili danni.

- 1) **Non puntare mai** l'arma contro qualcuno oppure in una direzione che non sia più che sicura (es. verso il basso).
- 2) Maneggiare le armi **come se fossero sempre cariche**.
- 3) Tenere le dita **lontane dal grilletto** sino a quando non sia in mira il bersaglio.
- 4) Tenere sempre l'arma **in sicura** e le dita **lontane dal grilletto** nelle fasi di caricamento o scaricamento dell'arma.
- 5) Assicurarsi **sempre prima di sparare** al bersaglio che dietro o in vicinanza dello stesso non ci siano persone, animali o cose che potrebbero essere colpiti.
- 6) **Non dare mai a, né prendere mai da** qualcuno un'arma che **non abbia l'otturatore aperto**.
- 7) In fatto di munizioni, attenersi scrupolosamente **alle indicazioni** riportate nel presente libretto ed **assicurarsi** che siano **perfettamente efficienti**.
- 8) Prima di farne uso, **ad arma scarica** e con otturatore **arretrato e bloccato**, controllare che **la canna** della carabina sia **perfettamente libera** da eventuali ostruzioni.



## SAFETY RULES

The safety warnings contained in this booklet are an important reminder to whomever owns or utilises firearms.

**Firearms, if not handled correctly, can be dangerous, and have the potential to cause serious and irreparable damage.**

- 1) **Never point** a firearms at anyone, or in any direction other than a SAFE direction, i.e., downrange.
- 2) Always handle firearms as **if they were loaded**.
- 3) Keep your finger **off the trigger** until the target is in view.
- 4) Keep the gun's **safety on** and finger **away from the trigger** during loading or unloading of the gun.
- 5) **Before firing** at the target, ensure that no person, animal, or other object that could be hit is behind or near the target.
- 6) **Never give or take from anyone** an arm that doesn't have the **breech open**.
- 7) During the loading of ammunition, follow scrupulously **the directions** in this booklet and **ensure** that the ammunition is in **perfect condition**.
- 8) Before using, with **the carbine unloaded and the bolt drawn back and locked**, check that **the barrel is perfectly empty and clear** of any obstruction.



## NORMES DE SECURITE

Les normes de sécurité indiquées dans le présent carnet désirent rappeler l'importante responsabilité qui pèse sur les propriétaires ou les utilisateurs d'armes à feu.

**Lorsqu'elles ne sont pas maniées correctement, les armes à feu peuvent être non seulement dangereuses, mais aussi la cause potentielle d'accidents graves et irréparables.**

- 1) **Ne jamais braquer** l'arme contre quelqu'un ou dans une direction qui ne soit pas absolument sécuritaire (par exemple vers le bas).
- 2) Toujours manier les armes **comme si elles étaient toujours chargées**.
- 3) Toujours garder vos doigts **loin de la détente** jusqu'à ce que vous n'ayez visé la cible.
- 4) Toujours tenir la **sûreté enclenchée** et garder vos mains **loin de la détente** lorsque vous chargez ou vous déchargez l'arme.
- 5) Avant de **tirer sur la cible**, toujours s'assurer que derrière ou à côté de vous il n'y ait ni personnes, ni animaux ni choses qui ne doivent pas être atteintes.
- 6) **Ne jamais présenter ni recevoir** de quelqu'un une arme qui **n'aurait pas l'obturateur déverrouillé**.
- 7) En fait de munitions, se conformer scrupuleusement **aux indications** contenues dans le présent carnet et **s'assurer** que les munitions soient **parfaitement efficaces**.
- 8) **L'arme étant déchargée**, avant de l'utiliser, la culasse **ayant été reculée et verrouillée**, contrôlez que **le canon** de la carabine est **parfaitement libre** de toute obstruction éventuelle.



## NORMAS DE SEGURIDAD

Las normas de seguridad que se encuentran en el presente manual desean recordar la importante responsabilidad que recae sobre los propietarios y usuarios de armas de fuego.

**Cuando no se manejan correctamente, las armas de fuego pueden ser peligrosas y además, causa potencial de daños graves e irreparables.**

- 1) **Nunca dirija** el arma hacia alguien o en una dirección que no sea más que segura (por ejemplo, hacia el suelo).
- 2) Maneje las armas **como si estuvieran siempre cargadas**.
- 3) Mantenga los dedos **lejos del gatillo** hasta cuando no tenga el blanco en la mira.
- 4) Durante las operaciones de carga o descarga del arma, mantenga siempre **el seguro puesto** y los dedos **lejos del gatillo**.
- 5) **Antes de tirar** al blanco, asegúrese **siempre** de que detrás o cerca del mismo no se encuentren personas, animales o cosas que no deben ser dañadas.
- 6) **Nunca entregue, ni reciba de nadie** un arma que **no** tenga el **obturador abierto**.
- 7) Respecto a las municiones, atégase escrupulosamente a **las indicaciones** del presente manual y **compruebe** la **perfecta eficiencia** de las mismas.
- 8) Antes de utilizarla, **con el arma descargada**, y con el obturador hacia **atrás y bloqueado**, compruebe que el **cañón** de la carabina está **completamente libre** de todo tipo de obstrucción.



- 9) Prima di sparare con un'arma a voi **sconosciuta**, accertarsi di averne **completamente compreso il funzionamento**: la scarsa esperienza può essere fonte di gravi incidenti.
- 10) Quando si spara, è opportuno indossare **protezioni alle orecchie ed agli occhi**.
- 11) **Tenere mani e dita sempre lontane** dalla bocca dell'arma per evitare ferite o scottature.
- 12) Armi da fuoco e munizioni devono essere riposte **sempre separate e chiuse a chiave, ben lontano dalla portata dei bambini**.
- 13) **Non** fare uso di **bevande alcoliche** prima e durante l'uso a fuoco dell'arma.

#### RICORDATEVI:

**PRESTATE LA MASSIMA ATTENZIONE NEL MANEGGIARE LA VOSTRA ARMA: UN INCIDENTE E' QUASI SEMPRE IL RISULTATO DI UN'OSSERVANZA SUPERFICIALE DELLE NORME FONDAMENTALI DI SICUREZZA!**



- 9) Before shooting an **unfamiliar** gun, be sure that **you understand completely its functioning**: Lack of experience can be the cause of serious accidents.
- 10) When firing, it is advisable to wear **ear and eye protection**.
- 11) Always keep **hands and fingers away from the muzzle** of the gun, to avoid wounds or burns.
- 12) Firearms and ammunition should **always** be stored **separately, and locked, well away from children's reach**.
- 13) **Do not drink alcoholic** beverages before or during the use of firearms.

#### REMEMBER:

**PAY CLOSE ATTENTION TO HOW YOU HANDLE YOUR GUN: ACCIDENTS ALMOST ALWAYS RESULT FROM FAILURE TO OBSERVE THE FUNDAMENTAL SAFETY RULES.**



- 9) Avant de tirer avec une arme que vous **ne connaissez pas**, assurez-vous que vous **ayez bien saisi son fonctionnement**: le manque d'expérience peut être la source d'accidents graves.
- 10) Lorsque vous tirez, il est conseillé de toujours utiliser des **protections aux oreilles et aux yeux**.
- 11) Toujours garder les  **mains et les doigts loin** de la bouche de l'arme pour éviter de vous blesser ou de vous brûler.
- 12) Toujours ranger **séparément** les armes à feu et les munitions, **verrouillez-les et placez-les loin de la portée des enfants**.
- 13) **Ne buvez** jamais **d'alcool** avant et durant l'utilisation d'armes à feu.

#### N'OUBLIEZ PAS DE:

**TOUJOURS PRÉTER LA PLUS GRANDE ATTENTION LORSQUE VOUS MANIEZ VOTRE ARME: UN ACCIDENT EST PRESQUE TOUJOURS LE RESULTAT D'UNE OBSERVATION SUPERFICIELLE DES NORMES FONDAMENTALES DE SECURITE!**



- 9) Antes de disparar con un arma que **no conoce**, asegúrese de haber **comprendido perfectamente su funcionamiento**: la falta de experiencia puede provocar accidentes muy graves.
- 10) Durante el uso, se recomienda utilizar **protecciones para las orejas y los ojos**.
- 11) Siempre mantenga las **manos y los dedos lejos** de la boca del arma para evitar posibles heridas o quemaduras.
- 12) Las armas de fuego y las municiones **siempre se deben guardar separadas, bajo llave y absolutamente fuera del alcance de los niños**.
- 13) **Nunca** tome **bebidas alcohólicas** antes y durante el uso del arma de fuego.

#### RECUERDE:

**UTILICE SIEMPRE SU ARMA CON LA MÁXIMA ATENCIÓN: UN ACCIDENTE CASI SIEMPRE ES CONSECUENCIA DE LA OBSERVANCIA SUPERFICIAL DE LAS NORMAS DE SEGURIDAD FUNDAMENTALES.**



## Presentazione

La Benelli Armi S.p.A. è lieta di presentare la nuova gamma di carabine semi-automatiche ARGO, realizzate grazie all'efficace lavoro del Centro Studi e Ricerche della Benelli Armi. Si è inoltre utilizzata la ricca esperienza che la Benelli Armi S.p.A. vanta sul piano tecnologico e delle costruzioni meccaniche di precisione.

L'esiguo numero di componenti, la meccanica estremamente semplice e razionale, conferiscono alle nuove carabine la massima affidabilità di funzionamento, praticità di impiego, semplicità di smontaggio e manutenzione, tanto che, in assoluto, possono essere definite le più moderne, precise, sicure, veloci ed eleganti carabine attualmente in commercio.



## Introduction

Benelli Armi S.p.A. proudly presents the new ARGO line of semi-automatic carbines, that are the result of Benelli's Research and Development Centre's operational efficiency, added to Benelli's extensive technical experience and skilled constructional engineering.

The reduced number of components plus the extremely simplified and rational design provide highly reliable operational performances. The new carbines are practical to use and easy to strip and service, to the extent that they have every right to be considered as being the most innovative, accurate, safe, fast and stylish weapons of their kind available now on the market.





## Présentation

La société Benelli Armi S.p.A. est heureuse de vous présenter sa nouvelle gamme de carabines semi-automatiques ARGO, réalisées grâce au travail efficace du Centre d'Etude et de Recherche de Benelli Armi et à sa riche expérience au niveau technologique et des constructions mécaniques de précision.

Un nombre de pièces limité et une mécanique extrêmement simple et rationnelle, confèrent à ces nouvelles carabines une fiabilité de fonctionnement maximale, une extrême praticité d'emploi ainsi qu'une grande simplicité de démontage et d'entretien si bien que, dans l'absolu, elles peuvent être définies comme les carabines les plus modernes, précises, sûres, rapides et élégantes actuellement dans le commerce.



## Presentación

La Empresa Benelli Armi S.p.A. tiene el gusto de presentar su nueva gama de carabinas semi-automáticas ARGO, realizadas gracias al trabajo eficaz de su Centro de Estudios e Investigaciones. Además, se ha utilizado la gran experiencia que la Empresa Benelli Armi S.p.A. tiene en el campo tecnológico y de las construcciones mecánicas de precisión.

El exiguo número de sus componentes y su mecánica extremadamente simple y racional, dan a las nuevas carabinas la máxima fiabilidad de funcionamiento, practicidad de uso y sencillez de desmontaje y mantenimiento, esto hace que se puedan definir, en absoluto, las carabinas más modernas, precisas, seguras, rápidas y elegantes actualmente a la venta.



## Funzionamento

**Prima di effettuare qualunque tipo di intervento sull'arma, accertatevi sempre che camera di scoppio e caricatore siano completamente vuoti!** (Leggere attentamente le istruzioni di caricamento e scaricamento dell'arma).

ARGO è una carabina a caricatore prismatico, disponibile in vari calibri, a funzionamento semi-automatico basato sul sistema brevettato **Benelli ARGO** (Auto Regulating Gas Operated) con testa di chiusura rotante a tre denti di blocco che realizza una perfetta chiusura assiale in culatta.

Il funzionamento dell'arma può essere suddiviso in 8 azioni specifiche:

- sparo** l'azione del grilletto libera il cane che urta il percussore, provocando l'accensione della cartuccia incamerata. I gas prodotti causano la fuoriuscita del proiettile dalla canna e, contemporaneamente si espandono nel cilindro presa gas, provocando l'immediato arretramento del pistone. Quest'ultimo provoca l'arretramento dell'otturatore con conseguente azione di:
- sblocco** ovvero apertura della camera di scoppio e avvio delle successive azioni di
- estrazione** con presa e rimozione del bossolo dalla camera, e di:
- espulsione** che provoca la completa fuoriuscita del bossolo dall'arma. Nella fase finale dell'arretramento il meccanismo provvede al
- riarmo** che si può sintetizzare come "accumulo di energia" per lo sparo successivo. In contemporanea, altri dispositivi provvedono alla fase di



## Operation

**Before beginning any operation whatsoever on your carbine, always make sure that chamber and magazine have been completely emptied!** (Carefully read loading and unloading instructions).

ARGO carbines are fitted with a prismatic magazine; their semi-automatic operation is based upon the patented **Benelli ARGO** (Auto Regulating Gas Operated) system, featuring a revolving bolt head built with three locking teeth that perfectly close the breech axially.

We can divide the weapon's operational system into 8 specific actions:

- firing** once the trigger is pulled the hammer is set off and the impact with the firing pin fires up the cartridge in the chamber. The gasses that are given off by the reaction shoot the shell out of the barrel and simultaneously expand into the gas collector cylinder, thus causing immediate retraction on behalf of the piston with subsequent bolt retraction. This consequently leads to the
- clearing** of the chamber, which is opened and made ready for subsequent
- extraction** which entails removal of the cartridge case from the chamber, and
- ejection** whereby the cartridge case is definitely ejected out of the carbine. In the final phases of the out motion the mechanism gets ready for
- reloading** which in synthesis can also be considered as being "energy storage" for the next shot. Separate devices simultaneously provide





## Fonctionnement

**Avant d'effectuer n'importe quelle intervention sur l'arme, assurez-vous toujours que la chambre d'explosion et le chargeur sont complètement vides!** (Lire attentivement les instructions de chargement et de déchargement de l'arme).

ARGO est une carabine à chargeur prismatique, à fonctionnement semi-automatique basé sur le système breveté **Benelli ARGO** (Auto Regulating Gas Operated) avec tête de fermeture rotative à trois dents de blocage qui réalise une fermeture axiale parfaite dans la culasse.

Le fonctionnement de l'arme peut être subdivisé en 8 actions spécifiques:

- tir** l'action de la détente dégage le chien qui heurte le percuteur, en provoquant l'allumage de la cartouche chamberée. Les gaz produits provoquent la sortie du projectile du canon en se répandant simultanément dans le cylindre prise gaz et en provoquant ainsi le recul immédiat du piston. Celui-ci provoque le recul de l'obturateur; avec une action conséquente de:
- débloccage** c'est-à-dire d'ouverture de la chambre d'explosion et d'enclenchement des actions conséquentes de
- extraction** avec saisie et élimination de la douille dans la chambre et:
- éjection** qui provoque la sortie complète de la douille de l'arme. Dans la phase finale du recul le mécanisme effectue le
- réarmement** qui peut se synthétiser comme une "accumulation d'énergie" pour le tir suivant. Simultanément, les autres dispositifs réalisent la phase de



## Funcionamiento

**Antes de realizar cualquier tipo de operación en el arma, compruebe siempre que la cámara de explosión y el cargador estén completamente vacíos!** (Lea atentamente las instrucciones para la carga y la descarga del arma).

ARGO es una carabina con cargador prismático, disponible en diferentes calibres, de funcionamiento semi-automático basado en el sistema patentado **Benelli ARGO** (Auto Regulating Gas Operated) con cabeza de cierre rotatoria con tres dientes de bloqueo que realiza un perfecto cierre axial en el cerrojo.

El funcionamiento del arma se puede subdividir en 8 acciones específicas:

- disparo** la acción del gatillo libera el martillo que golpea el percutor provocando el encendido del cartucho que se encuentra en la cámara. Los gases producidos provocan la salida del cartucho del cañón, y, simultáneamente, se expanden en el cilindro de toma de gas, provocando el inmediato retroceso del pistón. Este último provoca el retroceso del obturador con consiguiente acción de:
- desbloqueo** es decir, apertura de la cámara de explosión e inicio de las sucesivas acciones de:
- extracción** con toma y remoción del casquillo de la cámara, y de:
- expulsión** que provoca la salida completa del casquillo del arma. En la fase final del retroceso el mecanismo realiza el
- rearme** que se puede sintetizar como "acumulación de energía" para el disparo sucesivo. Simultáneamente otros dispositivos realizan la fase de



**alimentazione** che corrisponde all'uscita automatica dal caricatore di una nuova cartuccia ed al suo successivo

**incameramento** nella camera di scoppio, seguito dal

**blocco** cioè, la chiusura ermetica della camera di scoppio.

A questo punto l'arma è pronta per lo sparo.

## Garanzia

**Le norme di garanzia** sono contenute nello specifico **certificato**.

La Benelli Armi S.p.A. **non si ritiene responsabile** di eventuali danni derivanti dall'uso di munizioni improprie, da negligenze di manutenzione o da incidenti dovuti ad imperizia nel maneggio dell'arma.



**introduction** which entails automatic exit of a new cartridge from the magazine and subsequent

**positioning** of the cartridge into the firing chamber, followed by

**clamping** i.e. air-tight sealing of the chamber.

The carbine is now ready to shoot.

## Warranty

**Warranty terms** are given in the **warranty certificate**.

Benelli Arms Spa will **not be held responsible** for consequential damage derived from the use of improper ammunition, lack of maintenance, or from accidents resulting from misuse of the arm.





**alimentation** qui correspond à la sortie automatique du chargeur d'une nouvelle cartouche et à son

**entrée** successive **dans la chambre** d'explosion, suivie du

**blochage** c'est-à-dire de la fermeture de la chambre d'explosion.

L'arme est maintenant prête à tirer.

## Garantie

**Les normes** de garantie sont indiquées dans **le certificat** de garantie. Benelli Armi S.p.A. **décline toute responsabilité** quant aux dommages qui s'ensuivraient à une utilisation de munitions impropres, à des négligences dans l'entretien ou à des accidents dus à l'inexpérience dans l'utilisation de l'arme.



**alimentación** que corresponde a la salida automática de un nuevo cartucho del cargador y a la sucesiva

**entrada en la cámara** en la cámara de explosión, seguida por

**bloqueo** es decir, el cierre hermético de la cámara de explosión.

Ahora el arma está lista para disparar.

## Garantía

**Las normas de garantía** se encuentran en el **certificado** específico. La Empresa Benelli Armi S.p.A. **no se considera responsable** por eventuales daños derivados por el uso de municiones inapropiadas, por negligencias de manutención o por accidentes debidos a impericia en el manejo del arma.



## Montaggio (da carabina imballata)

Componenti confezione (fig. 1):

- a) gruppo calcio-carcassa-astina
- b) gruppo canna-otturatore

## Procedura di montaggio

- 1) Prendere il gruppo **calcio-carcassa-astina**, svitare il **cappellotto fissaggio astina** (fig. 2).
- 2) Sfilare l'**astina** facendola scorrere (fig. 3).
- 3) Impugnare con una mano il gruppo **calcio-carcassa-astina** e con l'altra, svitare il **cappellotto fissaggio canna** (fig. 4).

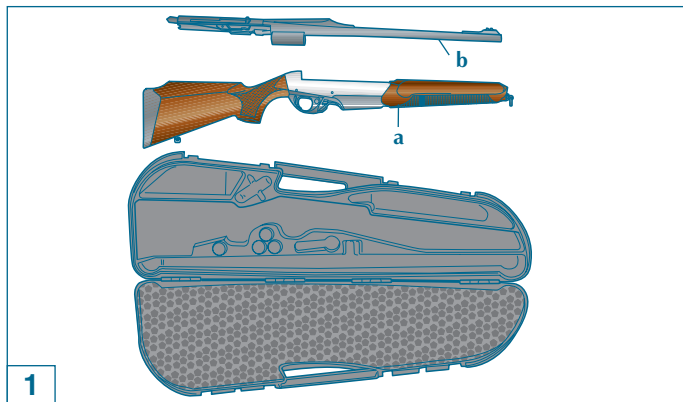

## Assembly (from packaged carbine)

Pieces contained in the package (fig. 1):

- a) stock-receiver-fore-end unit
- b) barrel-bolt unit

## Assembly procedure

- 1) Unscrew the **fore-end cap** on the **stock-receiver-fore-end** unit (fig. 2).
- 2) Slide the **fore-end** out (fig. 3).
- 3) Hold the **stock-receiver-fore-end** unit with one hand and with the other, unscrew the **barrel locking cap** (fig. 4).

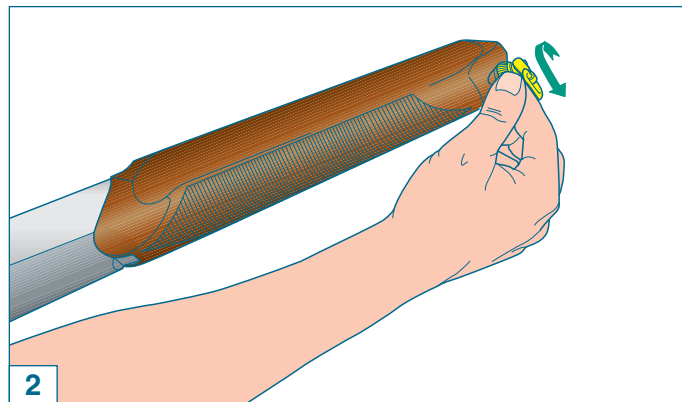



## Montage (carabine emballée)

Contenu de l'emballage (fig. 1):

- groupe **crosse-car casse-tige**
- groupe **canon-obturateur**

### Marche à suivre pour le montage

- Saisir le groupe **crosse-car casse-tige** et desserrer le **capsule de fixation de la tige** (fig. 2).
- Dégager **la tige** en la faisant coulisser (fig. 3).
- Saisir d'une main le groupe **crosse-car casse-tige** et de l'autre desserrer la **capsule de fixation du canon** (fig. 4).

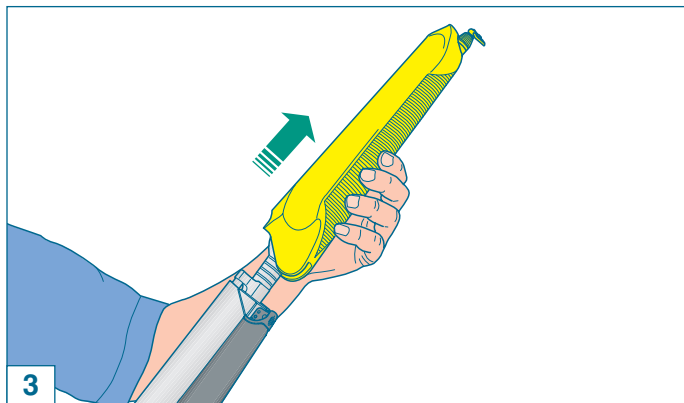

## Montaje (de la carabina embalada)

Componentes del paquete (fig.1):

- grupo **culata-car casa-varilla**
- grupo **cañón-obturador**

### Procedimiento de montaje

- Coja el grupo **culata-car casa-varilla**, destornille el **capuchón de fijación de la varilla** (fig. 2).
- Quite **la varilla** haciéndola deslizar (fig. 3).
- Coja con una mano el grupo **culata-car casa-varilla** y con la otra, destornille el **capuchón de fijación del cañón** (fig. 4).

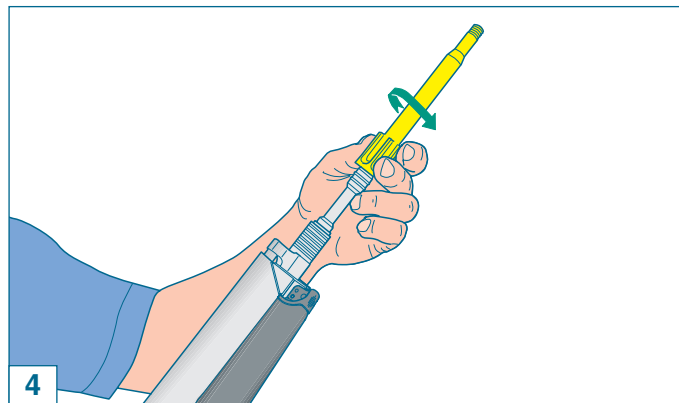



- 4) Assicurarsi che **il cane** sia armato, diversamente armarlo (fig. 5).
- 5) Impugnare con una mano il gruppo **calcio-carcassa** e prendere con l'altra il gruppo **canna-otturatore**. Infilare **il cilindro presa gas** sul perno guida cilindro (fig. 6), **arretrando contemporaneamente l'otturatore** (fig. 7).

**ATTENZIONE:** le **alette** del **pistone cilindro presa gas** devono essere allineate con i rispettivi perni (fig. 8).

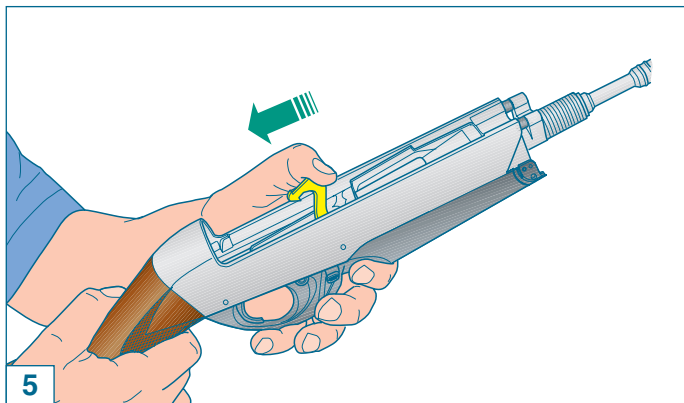

- 4) Make sure **hammer** is cocked and if not, do so (fig. 5).
- 5) Hold the **stock-receiver** unit with one hand and the **barrel-bolt** unit with the other. Slide the **gas collector cylinder** onto the cylinder guide pin (fig. 6) at the same time **sliding the bolt backwards** (fig. 7).

**NOTE:** the **pins** on the **gas collector cylinder** must be lined up with the relative pins (fig. 8).

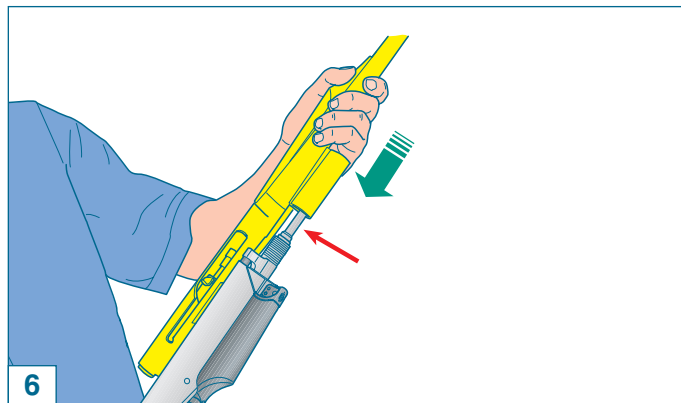





- 4) S'assurer que le **chien** est armé, dans le cas contraire, l'armer (fig. 5).
- 5) Saisir d'une main le groupe **crosse-carcasse** et de l'autre le groupe **canon-obturateur**. Introduire le **cylindre prise gaz** sur l'axe guide du cylindre (fig. 6) **en reculant en même temps l'obturateur** (fig. 7).

**ATTENTION:** les **ailettes** du **piston-cylindre prise gaz** doivent être alignées avec leurs axes correspondants (fig. 8).

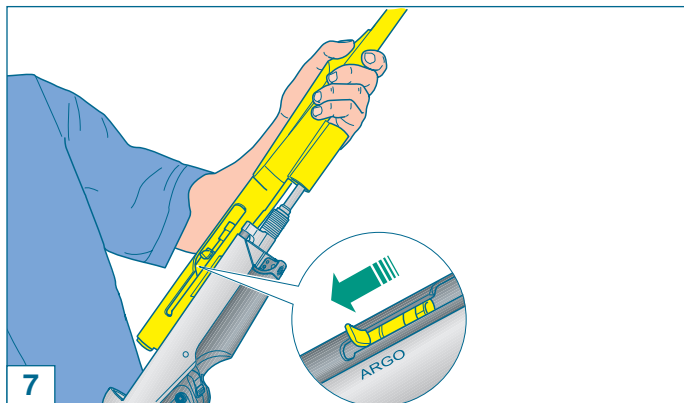

- 4) Asegúrese de que el **martillo** esté armado, en caso contrario armarlo (fig. 5).
- 5) Coja con una mano el grupo **culata-carcasa** y con la otra coja el grupo **cañón-obturator**. Introduzca el **cilindro de toma de gas** en el perno guía cilindro (fig. 6) **retrocediendo al mismo tiempo el obturador** (fig. 7).

**ATENCIÓN:** las **aletas** del **pistón del cilindro de toma de gas** deben estar alineadas con los respectivos pernos (fig. 8).

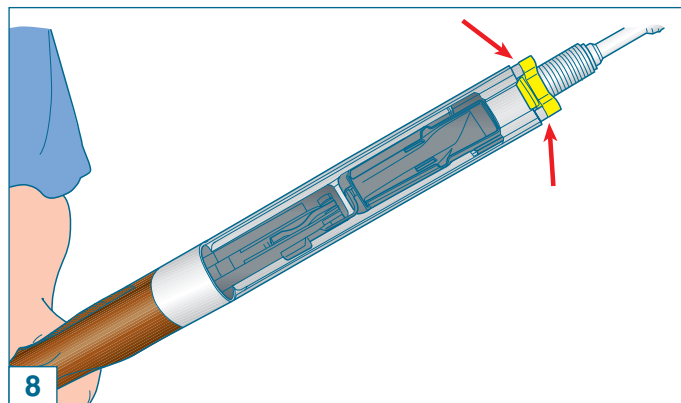



- 6) Incastrare la parte terminale del fodero nella carcassa fino a quando tutto il gruppo non arriva in posizione di fine corsa, chiaramente avvertibile sia dallo scatto metallico al momento dell'arresto, che dalla perfetta aderenza del fodero alla carcassa (fig. 9).

**AVVERTENZA:** la **biella otturatore**, passando sopra la guardia, deve posizionarsi **nel tubo guida molla** biella, all'interno della carcassa (fig. 10).

- 7) Prendere il **cappello fissaggio canna** ed avvitarlo completamente sull'estremità del perno guida cilindro (fig. 11), **serrando** con una certa energia fino a bloccare perfettamente il **gruppo canna-fodero** contro la carcassa.

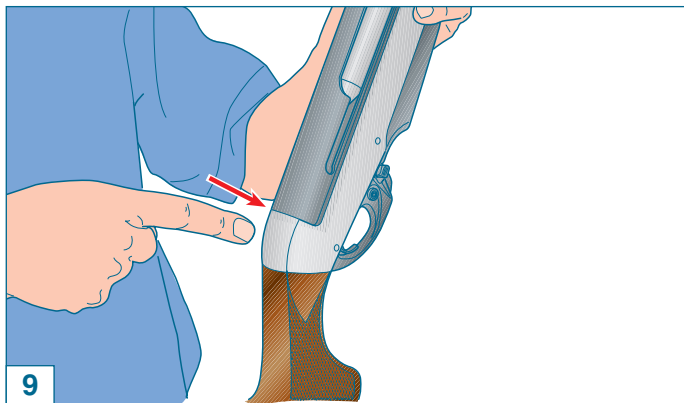

- 6) Lodge the end part of the cover into the receiver and push all the way in until the whole unit clicks into place at stroke-end, and fits snugly (fig. 9).

**WARNING:** as the **bolt link** passes over the trigger guard it must fit itself into the **recoil spring tube** inside the receiver (fig. 10).

- 7) Screw the **barrel locking cap** onto the end of the cylinder guide pin (fig. 11) and **tighten it** firmly until the **barrel-receiver-cover** unit is perfectly locked against the receiver.

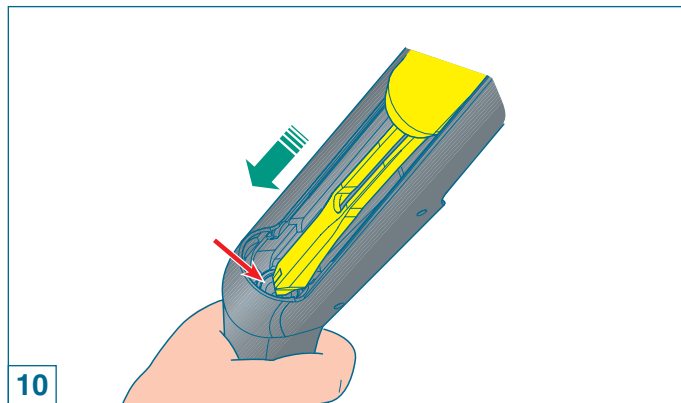



- 6) Pousser à fond la partie terminale du couvercle dans la carcasse jusqu'à ce que tout le groupe soit en position de fin de course, ce que l'on sent clairement tant au déclic mécanique au moment de l'arrêt que par l'adhérence parfaite du couvercle à la carcasse (fig. 9).

**ATTENTION:** en passant au-dessus de la garde, la **bielle-obturateur** doit se positionner **dans le tube guide-ressort** bielle, à l'intérieur de la carcasse (fig. 10).

- 7) Saisir la **capsule de fixation du canon** et la serrer complètement à l'extrémité de l'axe guide du cylindre (fig. 11), en **serrant** avec une certaine énergie jusqu'à ce que **le groupe canon-couvercle** soit parfaitement bloqué contre la carcasse.



- 6) Encaje la parte final de la cubierta en la carcasa hasta que todo el grupo llegue a la posición de final de carrera. Se puede sentir claramente tanto por el clic metálico en el momento de la detención como por la perfecta adherencia de la cubierta a la carcasa (fig. 9).

**ADVERTENCIA:** la **biela obturador**, pasando sobre el guardamonte, se debe colocar **en el tubo guía resorte** biela, en el interior de la carcasa (fig. 10).

- 7) Coja el **capuchón fijación cañón** y atorníllelo completamente en la extremidad del perno guía cilindro (fig. 11), **fijándolo** enérgicamente hasta bloquear perfectamente **el grupo cañón-cubierta** en la carcasa.

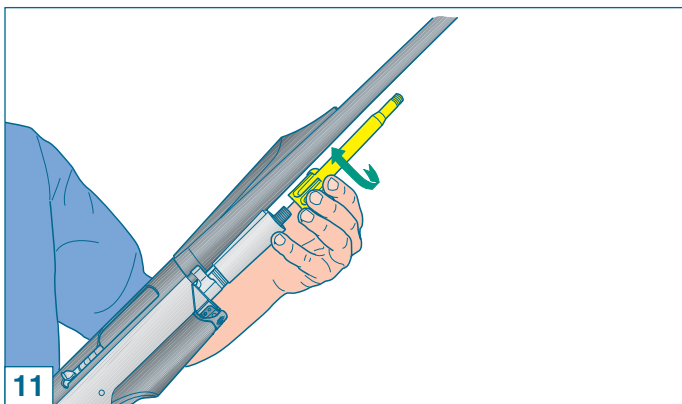



- 8) Infilare l'**astina** (fig. 12) ed avvitare **il cappello fissaggio astina** (fig. 13).
- 9) Chiudere l'**otturatore** dell'arma premendo **la leva avviso arma scarica** (fig. 14).

A questo punto il montaggio è completato.



- 8) Slide **the fore-end** back on (fig. 12) and screw the **fore-end cap** back in (fig. 13).
- 9) Close **the bolt** by pressing the **no load lever** (fig. 14).

You have now finished assembling your carbine.

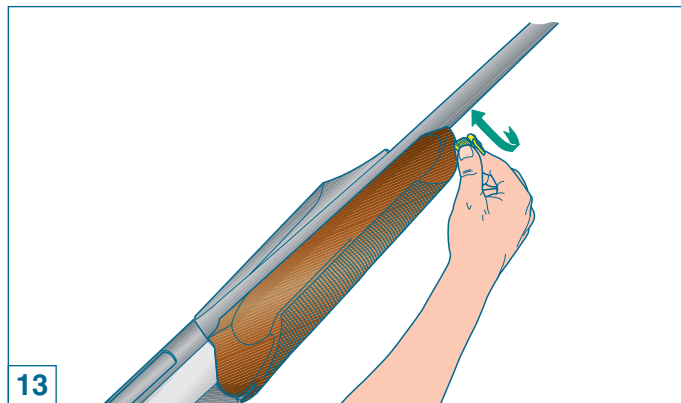
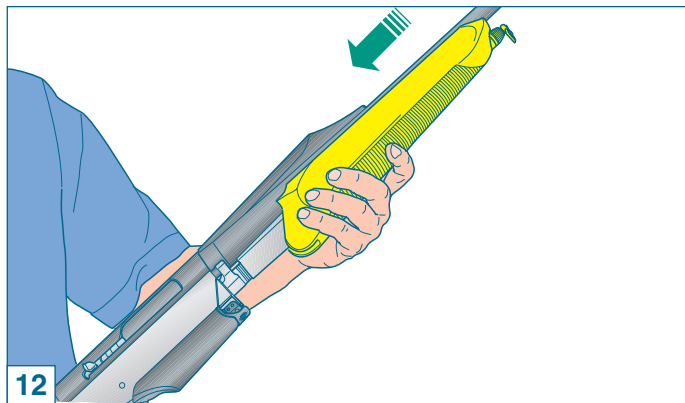



- 8) Introduire **la tige** (fig. 12) et serrer **la capsule de fixation de la tige** (fig. 13).
- 9) Fermer **l'obturateur** de l'arme en appuyant sur **le levier d'avertissement d'arme déchargée** (fig. 14).

Le montage est maintenant complété.



- 8) Introduzca **la varilla** (fig. 12) y atornille **el capuchón fijación varilla** (fig. 13).
- 9) Cierre **el obturador** del arma pulsando **la palanca aviso arma descargada** (fig. 14).

Ahora se ha completado el montaje.

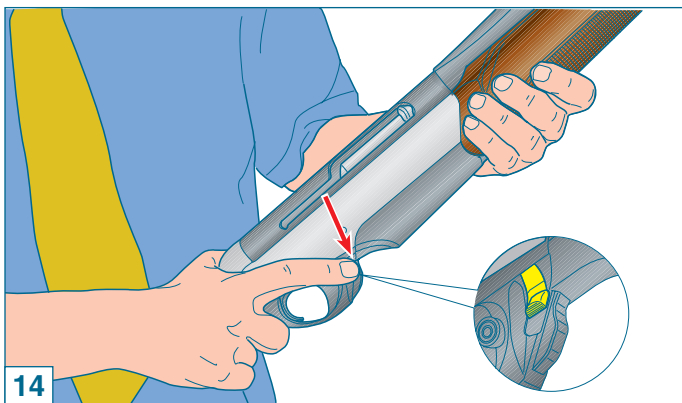



## Uso

Prima di effettuare qualunque tipo di intervento sull'arma, accertatevi sempre che camera di scoppio e caricatore siano completamente vuoti! (Leggere attentamente le istruzioni di caricamento e scaricamento dell'arma).

### Sicura della carabina

Spingere **il bottone di sicura** a traversino posto sulla guardia: a sicura inserita **non** si deve vedere **l'anello rosso** indicante la posizione di sparo (figg. 15-16).



## Use

Before beginning any operation whatsoever on your carbine, always make sure that chamber and magazine have been completely emptied! (Carefully read loading and unloading instructions).

### Carbine safety catch

Press the **safety button** on the trigger guard until its **red ring**, indicating firing position, **is no longer visible** (figs. 15-16).

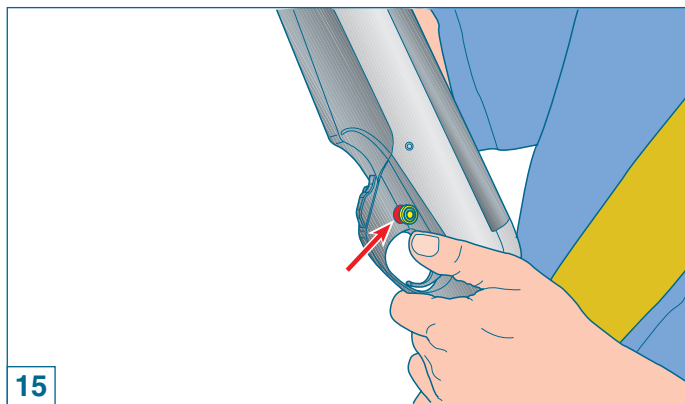



## Utilisation

Avant d'effectuer n'importe quelle intervention sur votre carabine, assurez-vous toujours que la chambre d'explosion et le chargeur sont complètement vides! (Lire attentivement les instructions de chargement et de déchargement de l'arme).

## Sûreté de la carabine

Pousser le bouton de sûreté situé sur la sous-garde: la sûreté étant mise la bague rouge indiquant la position de tir ne devra pas être visible (figures 15-16).



## Uso

Antes de realizar cualquier tipo de operación en el arma, compruebe siempre que la cámara de explosión y el cargador estén completamente vacíos! (Lea atentamente las instrucciones para la carga y la descarga del arma).

## Seguro de la carabina

Empuje el botón transversal del seguro que se encuentra en el guardamonte; cuando el seguro está activado no se debe ver el anillo rojo que indica la posición de disparo (figs. 15-16).

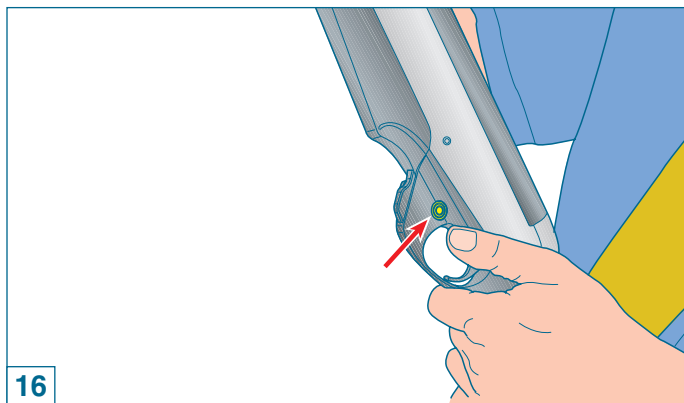



## Caricamento

Prima di effettuare qualunque tipo di intervento sull'arma, accertatevi sempre che camera di scoppio e caricatore siano completamente vuoti! (Leggere attentamente le istruzioni di caricamento e scaricamento dell'arma).

A seconda del tipo di calibro e delle disposizioni vigenti, il caricatore è predisposto per contenere 2, 3 o 4 cartucce.

### Procedura di caricamento

**ATTENZIONE:** l'arma deve essere **in sicura** (vedi "Sicura della carabina") e con **cane armato**; **orientare la canna in direzione di sicura prudenza**.

- 1) **Aprire l'otturatore** (fig. 17).
- 2) Introdurre **una cartuccia** in camera (fig. 18).

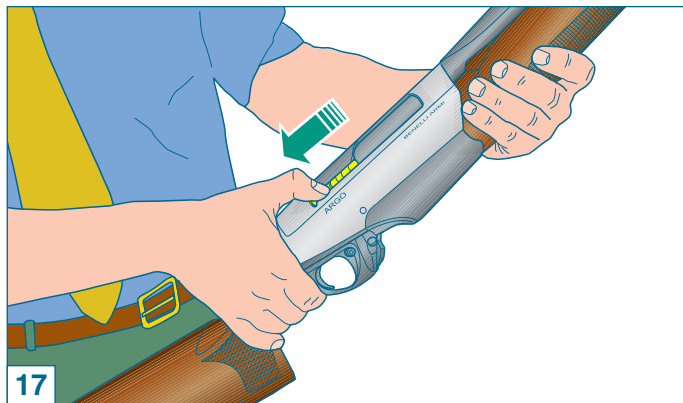

## Loading

Before beginning any operation whatsoever on your carbine, always make sure that chamber and magazine have been completely emptied! (Carefully read loading and unloading instructions).

Depending on regulations in force locally and on the calibre, the feed magazine can house either 2, 3, or 4 cartridges.

### Loading procedure

**NOTE:** the carbine's **safety catch** must be engaged (see previous "Carbine safety catch" point) and the **hammer cocked**. **Take care to point the barrel in a safe direction**.

- 1) **Open the bolt** (fig. 17).
- 2) Place **a cartridge** into the chamber (fig. 18).





## Chargement

Avant d'effectuer n'importe quel type d'intervention sur l'arme, toujours vérifier que la chambre d'explosion et le chargeur sont complètement vides! (Lire attentivement les instructions de chargement et de déchargement de l'arme).

Selon le type de calibre et les dispositions en vigueur, le chargeur est réalisé pour contenir 2, 3 ou 4 cartouches.

## Marche à suivre pour le chargement

**ATTENTION:** l'arme doit être **en sûreté** (voir "Sûreté de la carabine") et, **le chien armé: orientez le canon dans une direction de prudence certaine.**

- 1) Ouvrir l'obturateur (fig. 17).
- 2) Introduire **une cartouche** dans la chambre (fig. 18).

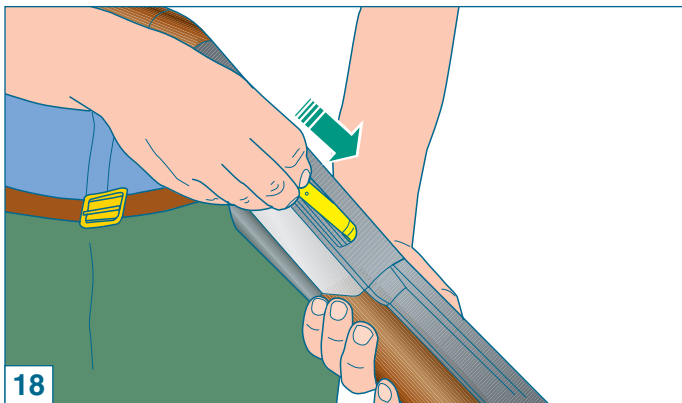

18



## Carga

Antes de realizar cualquier tipo de operación en el arma, compruebe siempre que la cámara de explosión y el cargador estén completamente vacíos! (Lea atentamente las instrucciones para la carga y la descarga del arma).

Según el tipo de calibre y las disposiciones vigentes, el cargador puede contener 2, 3 ó 4 cartuchos.

## Procedimiento de carga

**ATENCIÓN:** el arma debe tener **el seguro** puesto (ver "Seguro de la carabina"), y el **martillo armado; dirigir el cañón hacia una dirección segura.**

- 1) Abra el obturador (fig. 17).
- 2) Introduzca **un cartucho** en la cámara (fig. 18).



- 3) **Riportare l'otturatore** in chiusura agendo sull'apposita **leva** (fig. 14).

**ATTENZIONE:** l'arma è ora carica: e se si desidera sparare un solo colpo è sufficiente portare la sicura in posizione di sparo (anello rosso visibile); l'arma è pronta per sparare.

- 4) Per caricare completamente l'arma, con otturatore chiuso, **sganciare il caricatore** agendo sulla sua **leva di sgancio** (figg. 19-20-20A-20B). Ove consentito dalle disposizioni di legge, l'arma è dotata di caricatore estraibile.

**ATTENZIONE:** nella versione con **caricatore prismatico amovibile**, il caricatore viene espulso automaticamente dall'arma. Afferrare il caricatore prima dello sgancio per evitarne la caduta.

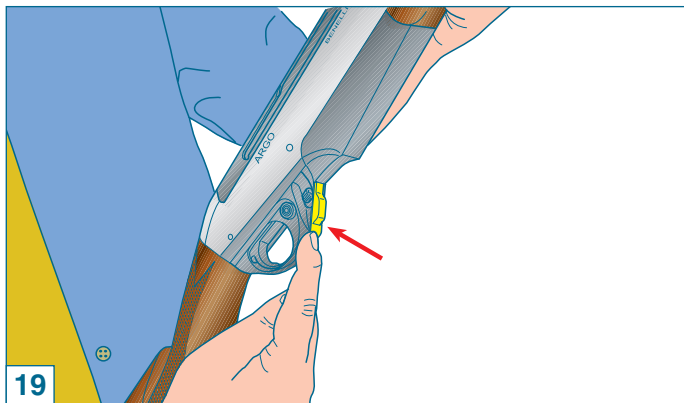

- 3) **Close the bolt** back up by pressing in the bolt lever (fig. 14).

**NOTE:** the carbine is now loaded. If you want to fire off only one shot, you only need to press the safety catch into firing position (the red ring must be visible) and it is ready for firing.

- 4) In order to load the carbine completely, with the bolt closed, **release magazine** by pressing in the **release latch** (figs. 19-20-20A-20B). Should local regulations allow for it, the carbine can feature a removable magazine.

**NOTE:** in the **removable prismatic magazine** version, the magazine is automatically ejected by the carbine. Catch the magazine before it is released in order to avoid it falling.

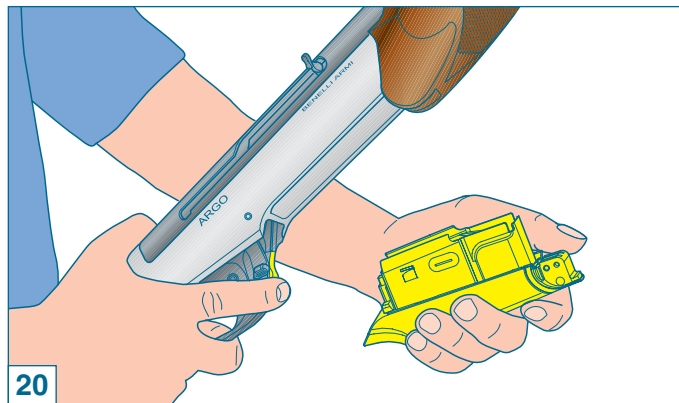



- 3) **Ramener l'obturateur** en fermeture en intervenant sur le levier prévu à cet effet (fig. 14).

**ATTENTION:** l'arme est maintenant chargée: si vous désirez tirer une seule cartouche il suffira de placer la sûreté en position de tir (bague rouge visible); l'arme est prête à tirer.

- 4) Pour charger complètement l'arme, l'obturateur étant fermé, **décrocher le chargeur** en intervenant sur le **levier de décrochage** (figs. 19-20-20A-20B). Lorsque les normes de la loi le permettent, l'arme est dotée d'un chargeur extractible.

**ATTENTION:** dans la version avec **chargeur prismatique amovible**, le chargeur est éjecté automatiquement de l'arme. Saisir le chargeur avant son décrochage pour éviter qu'il tombe.

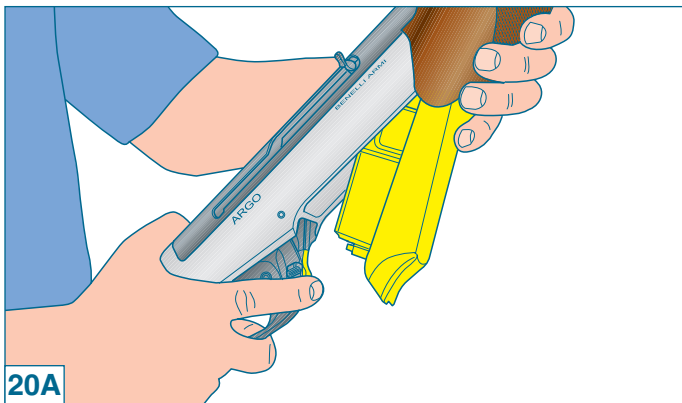

- 3) **Vuelva a cerrar el obturador** con la palanca (fig. 14).

**ATENCIÓN:** ahora el arma está cargada: si desea disparar un sólo tiro es suficiente llevar el seguro a la posición de disparo (anillo rojo a la vista); el arma está lista para disparar.

- 4) Para cargar completamente el arma, con el obturador cerrado, **desenganche el cargador** utilizando la palanca de desenganche (figs. 19-20-20A-20B). Donde las disposiciones de la Ley lo permiten el arma está dotada de un cargador extraíble.

**ATENCIÓN:** en la versión con **cargador prismático móvil**, el cargador es expulsado automáticamente del arma. Coja el cargador antes del desenganche para evitar que se caiga.

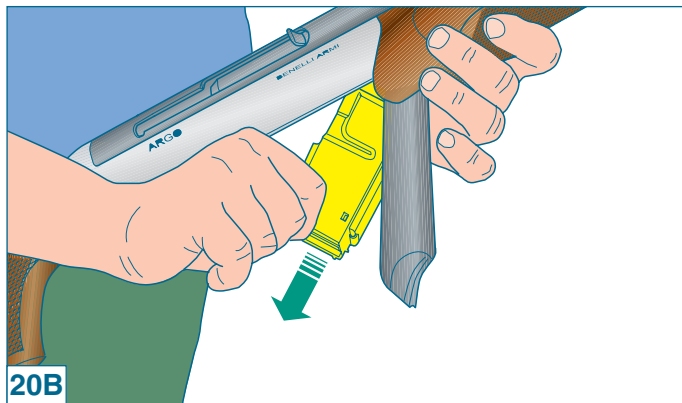



5) Inserire **le cartucce** all'interno del caricatore (fig. 21-21A-21B).



5) Place **the cartridges** into the magazine (figs. 21-21A-21B).

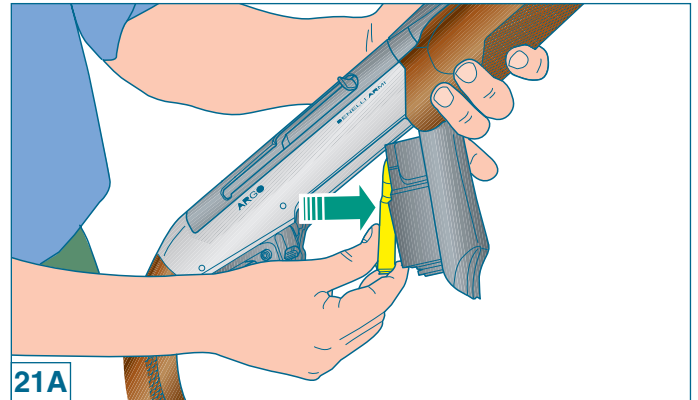
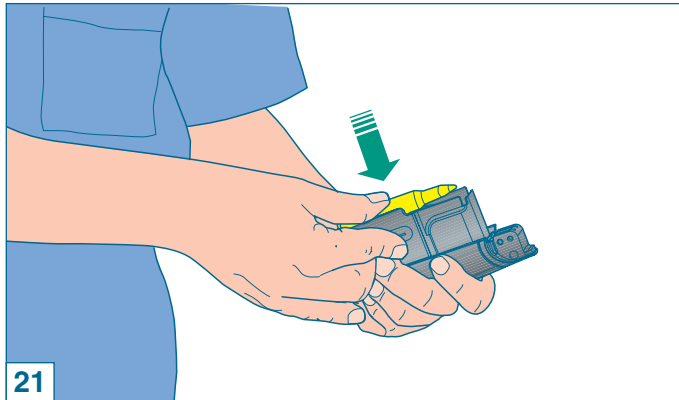



5) Introduire **les cartouches** dans le chargeur (figs. 21-21A-21B).



5) Introduzca **los cartuchos** en el cargador (figs. 21-21A-21B).

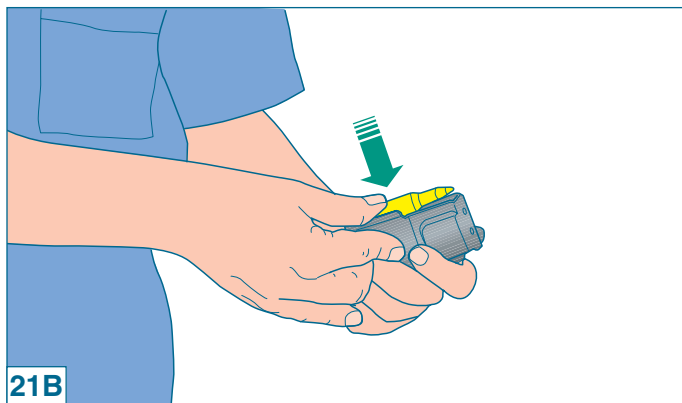



6) **Chiudere il caricatore** controllando che lo stesso sia completamente agganciato (fig. 22-22B).

A questo punto **l'arma è carica**: portando la sicura in posizione di sparo (**anello rosso visibile**), l'arma è pronta per sparare.



6) **Close the magazine** back up, making sure it is firmly connected (figs. 22-22B).

You have now **loaded the carbine**. Move the safety catch into firing position (**red ring is visible**) and you are ready to shoot.

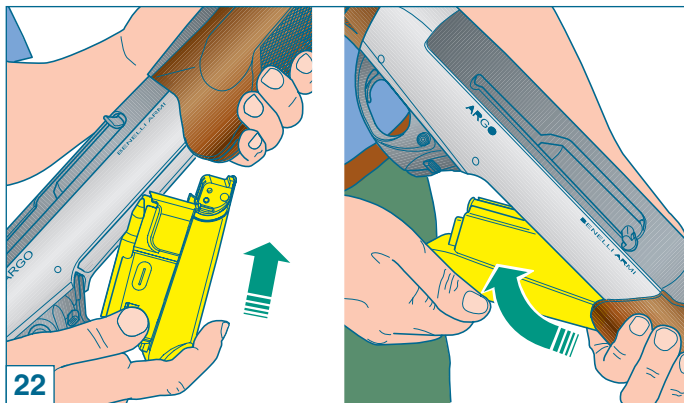



- 6) **Fermer le chargeur** en vous assurant qu'il est complètement accroché (figs. 22-22B).

**L'arme est maintenant chargée**, placer la sûreté en position de tir (**bague rouge visible**), l'arme est prête à tirer.



- 6) **Cierre el cargador** controlando que esté completamente enganchado (figs. 22-22B).

Ahora **el arma está cargada**: llevando el seguro a la posición de disparo (**anillo rojo a la vista**), el arma está lista para disparar.

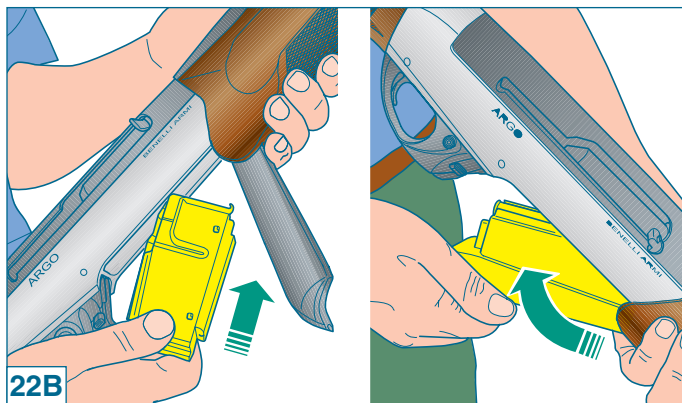



## Scaricamento dell'arma

(Operazione da effettuarsi con arma in sicura - vedi "Sicura della carabina" - e canna orientata in direzione di sicura prudenza).

Per scaricare l'arma, agire come segue:

- 1) Sganciare **il caricatore** (figg. 19-20-20A-20B).
- 2) Aprire **l'otturatore** (fig. 23): la cartuccia in camera viene così estratta ed espulsa.
- 3) Accompagnare **la manetta** con la mano e riportare **l'otturatore** in chiusura (fig. 24).
- 4) Rimuovere **le cartucce** dal caricatore (fig. 25) spingendole in avanti e reinserire il caricatore vuoto.

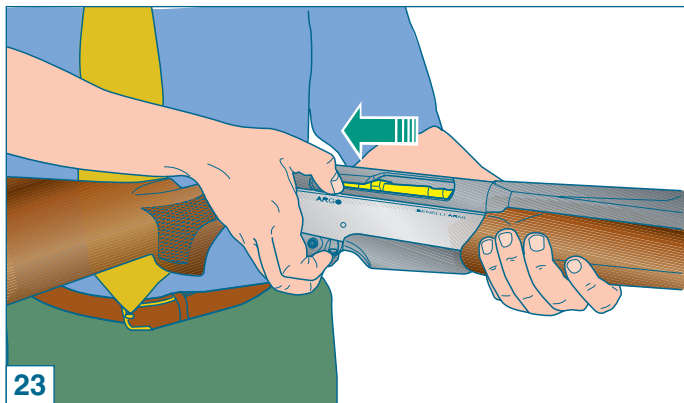

## Unloading procedure

(The following steps must be carried out with the safety catch engaged - see previous "Carbine safety catch" point and care must be taken to point the barrel in a safe direction).

Proceed as follows to unload carbine:

- 1) Unclamp **the magazine** (figs. 19-20-20A-20B).
- 2) Open **the bolt** (fig. 23): the cartridge in the chamber shall be extracted and ejected.
- 3) Carefully release **cocking lever** and close **the bolt** (fig. 24).
- 4) Remove **the cartridges** from the magazine (fig. 25) by pushing them forwards and fit the empty magazine back in.

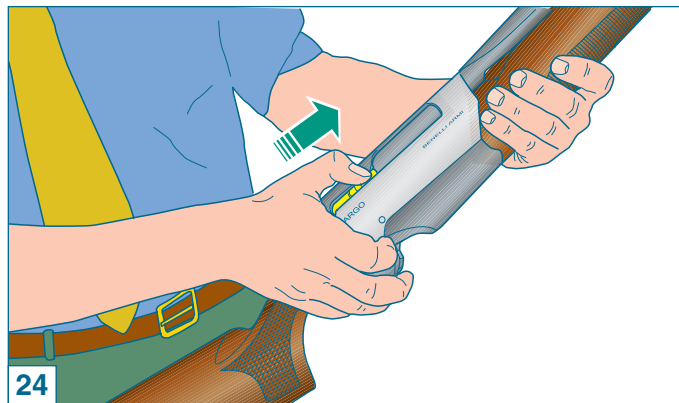





## Déchargement de l'arme

(Opération à effectuer la sûreté de la carabine étant mise - voir "Sûreté de la carabine" - et le canon étant orienté dans une direction de prudence certaine).

Pour décharger la carabine, suivre la marche ci-après:

- 1) Décrocher **le chargeur** (figs. 19-20-20A-20B).
- 2) Ouvrir **l'obturateur** (fig. 23): la cartouche dans la chambre est ainsi extraite et éjectée.
- 3) Accompagner **la manette** avec la main et ramener **l'obturateur** en fermeture (fig. 24).
- 4) Enlever **les cartouches** du chargeur (fig. 25) en les poussant en avant et réinsérer le chargeur vide.

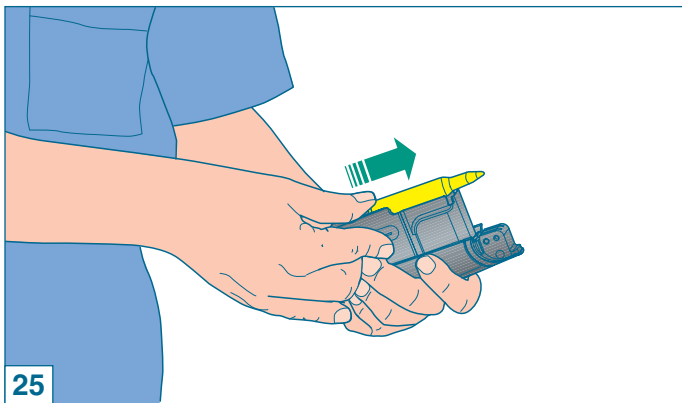

## Descarga del arma

(Esta operación se debe realizar con el seguro puesto - ver "Seguro de la carabina" - y cañón orientado hacia una dirección segura).

Para descargar el arma siga las indicaciones siguientes:

- 1) Desenganche **el cargador** (figs. 19-20-20A-20B).
- 2) Abra **el obturador** (fig. 23): de esta manera se extrae y expulsa el cartucho de la cámara.
- 3) Acompañe **la maneta** con la mano y cierre el obturador (fig. 24).
- 4) Quite **los cartuchos** del cargador (fig. 25) empujándolos hacia adelante y vuelva a introducir el cargador vacío.



## Smontaggio dell'arma

(per manutenzione e pulizia)

**Prima di effettuare qualunque tipo di intervento sull'arma, accertatevi sempre che camera di scoppio e caricatore siano completamente vuoti!** (Leggere attentamente le istruzioni di caricamento e scaricamento dell'arma).

### Procedura di smontaggio

- 1) Portare l'**otturatore** in posizione di apertura (fig. 17).
- 2) Svitare completamente il **cappello fissaggio astina** (fig. 26) e sfilare l'**astina** (fig. 27).
- 3) Svitare completamente il **cappello fissaggio canna** (fig. 28). Se necessario, utilizzare una moneta per il suo sbloccaggio iniziale.

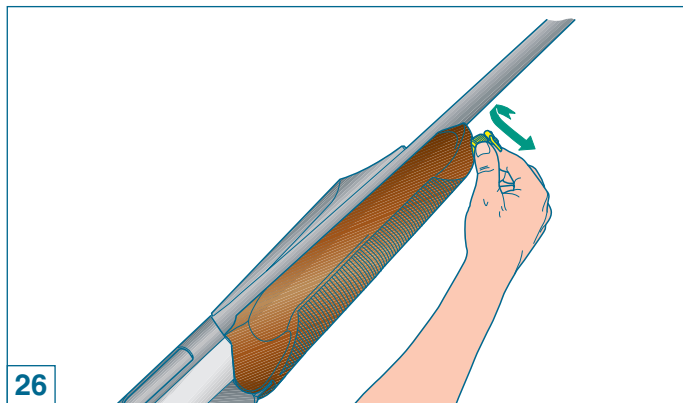

26



## Stripping of the carbine

(for maintenance and cleaning)

**Before beginning any operation whatsoever on your carbine, always make sure that chamber and magazine have been completely emptied!** (Carefully read loading and unloading instructions).

### Stripping procedure

- 1) Open **the bolt** (fig. 17).
- 2) Unscrew **fore-end cap** completely (fig. 26) and slide off the **fore-end** (fig. 27).
- 3) Completely unscrew the **barrel locking cap** (fig. 28) and if necessary, use a coin to help you unscrewing at the beginning.

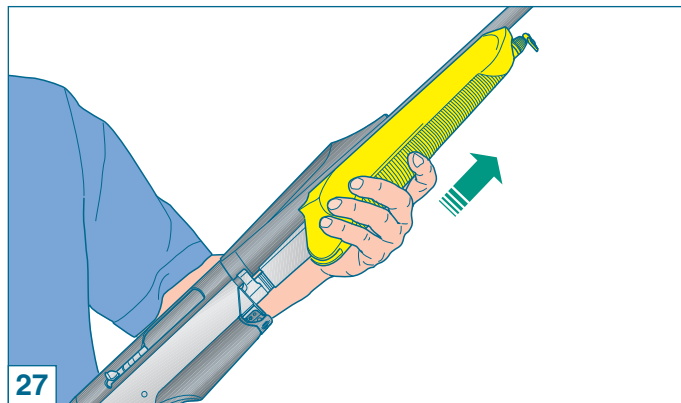

27



## Démontage de l'arme

(pour le nettoyage et l'entretien)

**Avant d'effectuer n'importe quelle intervention sur votre carabine, assurez-vous toujours que la chambre d'explosion et le chargeur sont complètement vides!** (Lire attentivement les instructions de chargement et de déchargement de l'arme).

### Marche à suivre pour le démontage

- 1) Placer **l'obturateur** en position d'ouverture (fig. 17).
- 2) Desserrer complètement **la capsule de fixation de la tige** (fig. 26) et dégager **la tige** (fig. 27).
- 3) Desserrer complètement **la capsule de fixation de la tige** (fig. 28). Si nécessaire utiliser une pièce de monnaie pour son déblocage initial.

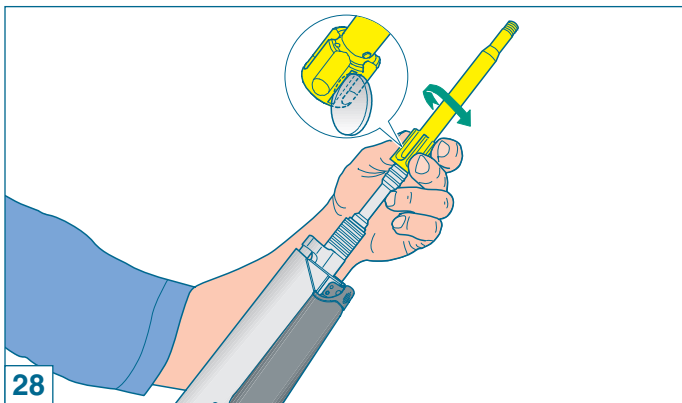

## Desmontaje del arma

(para mantenimiento y limpieza)

**Antes de realizar cualquier tipo de operación en el arma, compruebe siempre que la cámara de explosión y el cargador estén completamente vacíos!** (Lea atentamente las instrucciones para la carga y la descarga del arma).

### Procedimiento de desmontaje

- 1) Lleve **el obturador** a la posición de apertura (fig. 17).
- 2) Destornille completamente **el capuchón de fijación de la varilla** (fig. 26) y quite **la varilla** (fig. 27).
- 3) Destornille completamente **el capuchón de fijación del cañón** (fig. 28). Si fuera necesario utilice una moneda para su desbloqueo inicial.



- 4) Chiudere l'**otturatore** agendo sull'apposita **leva** (fig. 14) e **sfilare il gruppo canna** (fig. 29).
- 5) Portare l'**otturatore** a fine corsa (fig. 30) ed estrarre **la manetta di armamento** (fig. 31).
- 6) Con testina estesa, ruotare ed estrarre l'**otturatore** (fig. 32).

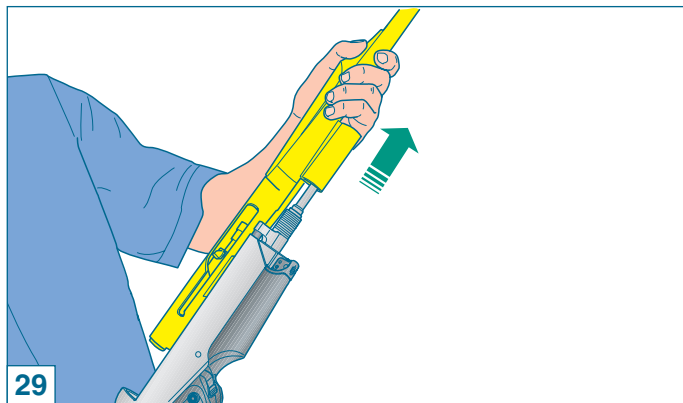

- 4) Close **the bolt** back up by pressing in the bolt **lever** (fig. 14) and **remove the barrel-assembly** (fig. 29).
- 5) Take **the bolt** up to stroke end (fig. 30) and tear off **the arming bolt** (fig. 31).
- 6) Extend locking head and rotate and remove **bolt** (fig. 32).

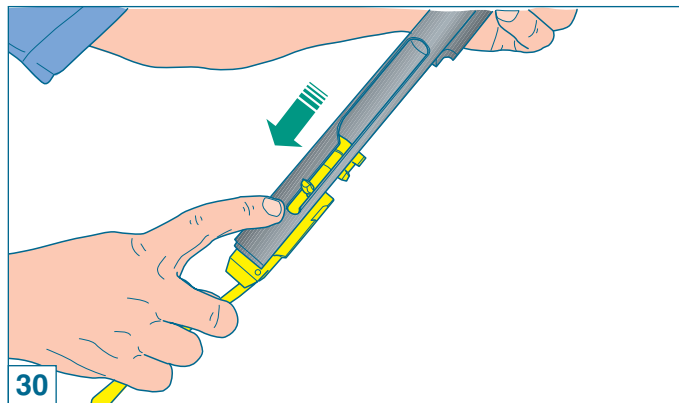



- 4) Fermer **l'obturateur** en intervenant sur le **levier** correspondant (fig. 14) et **dégager le groupe canon** (fig. 29).
- 5) Placer **l'obturateur** en fin de course (fig. 30) et extraire **la manette d'armement** (fig. 31).
- 6) La tête étant tendue, tourner et extraire **l'obturateur** (fig. 32).

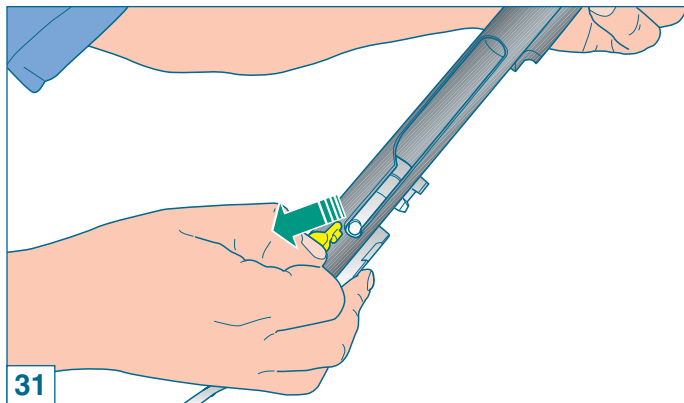

- 4) Cierre **el obturador** con la palanca (fig. 14) y **quite el grupo cañón** (fig. 29).
- 5) Lleve **el obturador** al final de carrera (fig. 30) y extraiga **la maneta de armado** (fig. 31).
- 6) Con la cabeza extendida, gire y extraiga **el obturador** (fig. 32).

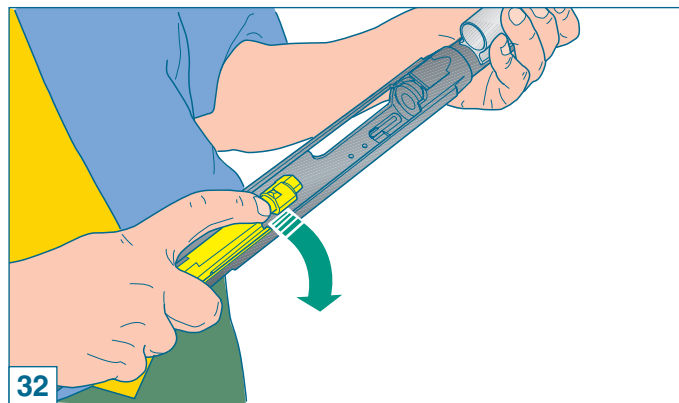



- 7) Sfilare **il perno arresto** percussore, avendo cura di **trattenere il percussore** e la sua **molla di richiamo** (fig. 33).
- 8) Estrarre dall'otturatore **il percussore** con la sua **molla** richiamo (fig. 34).
- 9) Togliere **il perno rotazione** testa di chiusura sfilandolo dalla sua sede (fig. 35).

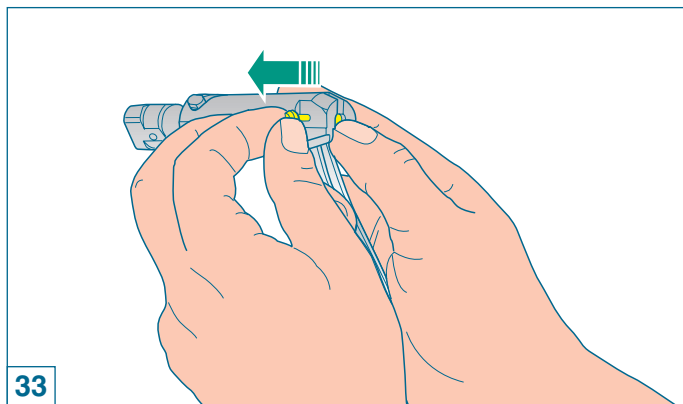

- 7) Slide out the firing pin **retaining pin** whilst **keeping the firing pin** and firing pin **spring** in place (fig. 33).
- 8) Remove **firing pin** together with relative **spring** from the bolt (fig. 34).
- 9) Remove locking head **pin** out of its slot (fig. 35).

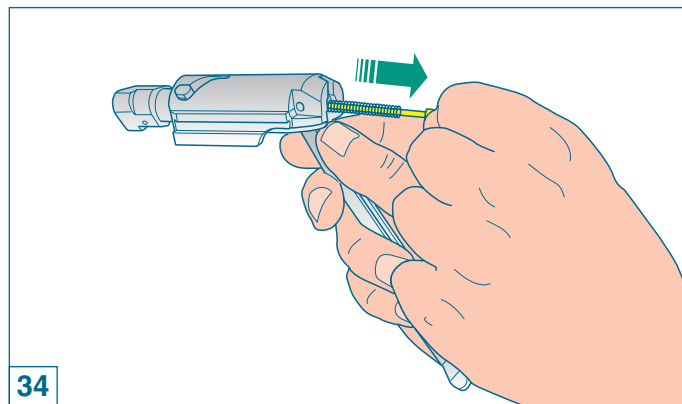



- 7) Dégager l'**axe d'arrêt** du percuteur, en ayant soin de **retenir le percuteur** et son **ressort de rappel** (fig. 33).
- 8) Extraire l'obturateur et le **percuteur** avec son **ressort de rappel** (fig. 34).
- 9) Retirer l'**axe de rotation** de la tête de fermeture en le dégageant de son siège (fig. 35).



- 7) Quite el **eje de parada** del percutor, **reteniendo el percutor** y su **resorte antagonista** (fig. 33).
- 8) Extraiga del obturador el **percutor** y su **resorte** antagonista (fig. 34).
- 9) Quite el **eje de rotación** de la cabeza de cierre sacándolo de su alojamiento (fig. 35).

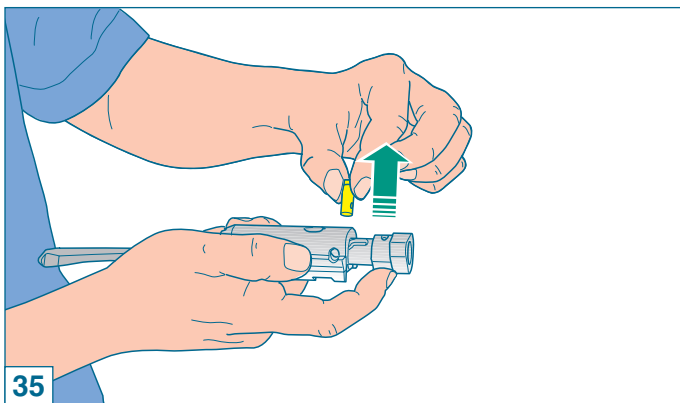



- 10) Sfilare **la testa di chiusura** dall'otturatore (fig. 36).
- 11) Sganciare **il caricatore** (fig. 37-37A-37B).

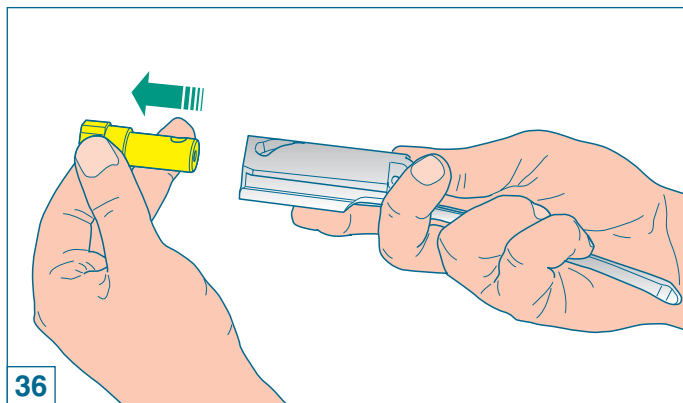

- 10) Slide bolt **locking head** from the bolt (fig. 36).
- 11) Disengage **the magazine** (fig. 37-37A-37B).

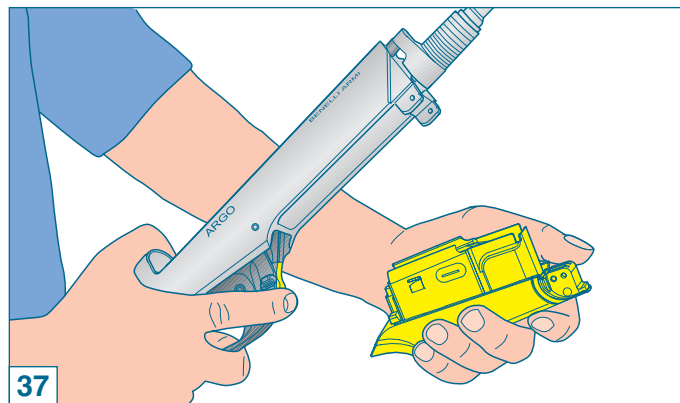





- 10) Dégager **la tête de fermeture** de l'obturateur (fig. 36).
- 11) Décrocher **le chargeur** (fig. 37-37A-37B).



- 10) Quite **la cabeza de cierre** del obturador (fig. 36).
- 11) Desenganche **el cargador** (fig. 37-37A-37B).

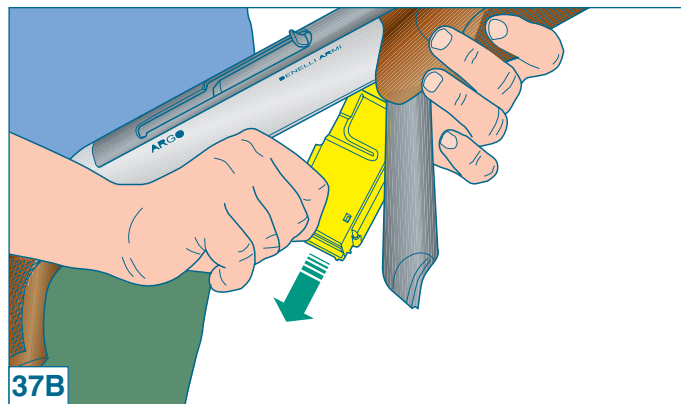
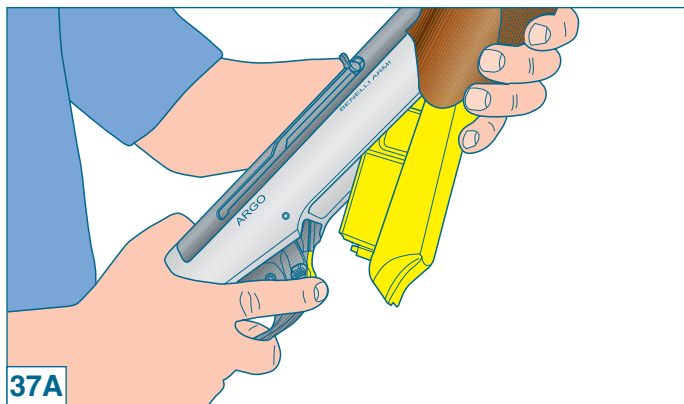



12) Sfilare dal gruppo calcio-carcassa **le spine di arresto guardia** (fig. 38).

13) Ruotare verso l'alto ed estrarre il **gruppo guardia** (figg. 39-40).

La carabina è completamente smontata; le parti che possono interessare per una accurata verifica e pulizia sono tutte separate.

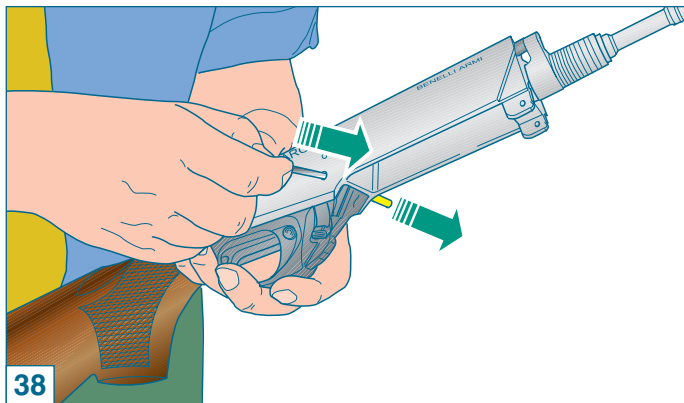

12) Remove the **trigger guard pin** bushes from the stock-receiver unit (fig. 38).

13) Remove the **trigger guard group** by rotating it upwards (figs. 39-40).

The carbine is now completely stripped and all the parts that may require careful checking and cleaning are all disassembled.

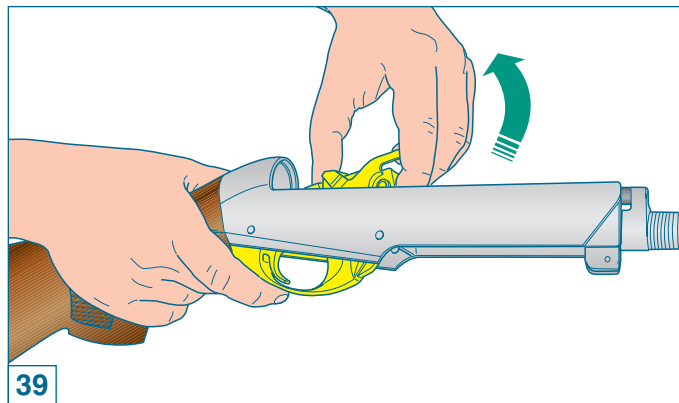



- 12) Dégager du groupe crosse-carcasse **les goudons d'arrêt de la garde** (fig. 38).
- 13) Faire pivoter vers le haut et extraire **le groupe garde** (figs. 39-40).

La carabine est entièrement démontée: les parties devant être vérifiées et nettoyées soigneusement sont toutes séparées.



- 12) Quite del grupo culata-carcasa **las espigas de parada del guardamonte** (fig. 38).

13) Gire hacia arriba y extraiga **el grupo guardamonte** (figs. 39-40).  
La carabina está completamente desmontada; las partes que pueden interesar para una verificación cuidadosa y para la limpieza están separadas.

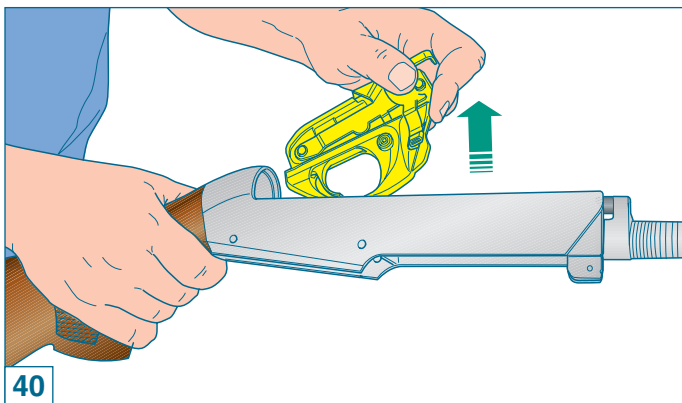



## Manutenzione

**Prima di effettuare qualunque tipo di intervento sull'arma, accertatevi sempre che camera di scoppio e caricatore siano completamente vuoti!**

(Leggere attentamente le istruzioni di caricamento e scaricamento dell'arma).

Per l'estrema semplicità costruttiva e per l'accurata scelta dei materiali, la carabina ARGO **non richiede** particolari interventi di manutenzione.

**Si consiglia** quindi di effettuare:

- 1) la normale **pulizia della canna** dopo l'uso;
- 2) eliminare con una periodica pulizia e lubrificazione gli **eventuali residui di polvere** (o materiali estranei) dal gruppo di sparo (cane, grilletto e dal caricatore);



## Maintenance

**Before beginning any operation whatsoever on your carbine, always make sure that chamber and magazine have been completely emptied!**

(Carefully read loading and unloading instructions).

Thanks to its extremely simple design and accurately chosen materials, the ARGO carbines **do not require** special maintenance.

We nevertheless **recommend** the following:

- 1) routine **cleaning of the barrel** after use;
- 2) periodically clean and lubricate the firing mechanism (hammer, trigger and magazine) to avoid clogging with **powder residuals** (or other foreign matter);



## Entretien

Avant d'intervenir de quelque manière que ce soit sur votre carabine, assurez-vous toujours que la chambre d'explosion et le chargeur sont complètement vides!

(Lire attentivement les instructions de chargement et de déchargement de l'arme).

Grâce à leur extrême simplicité de construction et au choix minutieux des matériaux utilisés, les carabines ARGO **ne requièrent** aucune intervention particulière d'entretien.

Il est, par conséquent, **conseillé** de:

- 1) **nettoyer** normalement **le canon** après l'utilisation;
- 2) éliminer, par un nettoyage et une lubrification périodiques, **les résidus de poudre éventuels** (ou les matières étrangères) du groupe de tir (chien, détente) et du chargeur;



## Mantenimiento

Antes de realizar cualquier tipo de operación en el arma, compruebe siempre que la cámara de explosión y el cargador estén completamente vacíos!

(Lea atentamente las instrucciones para la carga y la descarga del arma).

Gracias a su extremada sencillez constructiva y a la cuidadosa elección de los materiales, la carabina ARGO **no requiere** particulares intervenciones de mantenimiento.

Por lo tanto, **se aconseja** realizar:

- 1) **la limpieza** normal **del cañón** después del uso;
- 2) eliminar con una limpieza y lubricación periódica **los eventuales residuos de polvo** (o materiales extraños) del grupo de disparo (martillo, gatillo y cargador);



- 3) smontare, pulire e lubrificare **il gruppo otturatore**, che può essere soggetto parimenti ai residui sopra citati;
- 4) per la buona conservazione dell'arma, si consiglia di tenere lubrificate **le parti soggette** agli agenti atmosferici.

**NB:** valvola e pistone non richiedono lubrificazione.

**Utilizzare sempre l'olio Benelli Armi** (fig. 41) (*non in dotazione con la carabina*).



- 3) **the bolt group** also risks clogging for the same reasons and therefore must also be dismantled, cleaned and lubricated;
- 4) to keep the carbine in good order we recommend lubrication of any of the **parts subject** to atmospheric corrosion.

**N.B.:** valve and piston do not require lubrication.

**Only use Benelli Armi oil** (fig. 41) (*not supplied with the carbine*).





- 3) démonter, nettoyer et lubrifier **le groupe obturateur**, qui peut également être exposé aux résidus que nous venons d'indiquer;
- 4) pour une bonne conservation de l'arme, n'oubliez pas de toujours lubrifier **les parties exposées** aux agents atmosphériques.

**N.B.:** la soupape et le piston ne requièrent aucune lubrification.

**Toujours lubrifier avec de l'huile Benelli Armi** (fig. 41) *(non fournie avec la carabine).*



- 3) desmontar, limpiar y lubricar **el grupo obturador**, que de otra manera puede estar sujeto a los residuos antes citados;
- 4) para una buena conservación del arma se aconseja mantener lubricadas **las partes sujetas** a los agentes atmosféricos.

**NOTA:** válvula y pistón no requieren lubricación.

**Utilice siempre el aceite Benelli Armi** (fig. 41) *(no en dotación con la carabina).*



## Montaggio dell'arma

Per un corretto montaggio dell'arma, procedere nel seguente ordine:

- 1) Inserire nella carcassa **il gruppo guardia completo, a cane armato, portandolo a battuta** sulla sua parte posteriore (figg. 42-43).
- 2) Infilare **le spine** arresto guardia (fig. 44).
- 3) Prendere **la testa di chiusura** ed infilarla nell'otturatore avendo cura che il foro sul suo gambo collimi con **l'asola** (fig. 45).

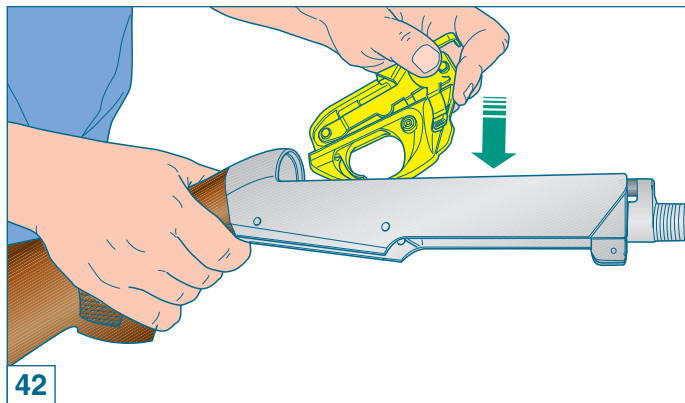

## Carbine assembly

For correct assembly of the carbine after maintenance, proceed as follows:

- 1) Fit the whole **trigger unit, with cocked hammer**, onto the receiver; position it so that it is the front end that **comes into contact** with the receiver (figs. 42-43).
- 2) Push in the trigger guard **pin** bush (fig. 44).
- 3) Slide the **locking head** into the bolt making sure that the hole on the stem coincides with the **bolt slot** (fig. 45).

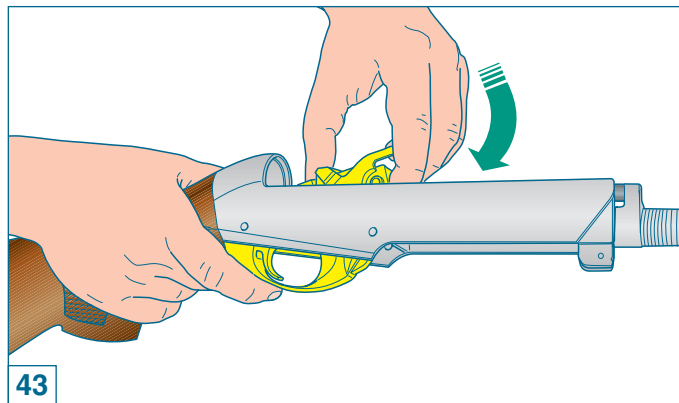





## Remontage de l'arme

Pour remonter l'arme correctement, suivre la marche ci-dessous:

- 1) Introduire dans la carcasse **le groupe garde** complet, **chien armé**, **en l'amenant en butée** sur sa partie postérieure (figs. 42-43).
- 2) Introduire **les goupilles** d'arrêt de la garde (fig. 44).
- 3) Saisir **la tête de fermeture** et l'introduire dans l'obturateur, en faisant coïncider la tige avec **la boutonnière** (fig. 45).

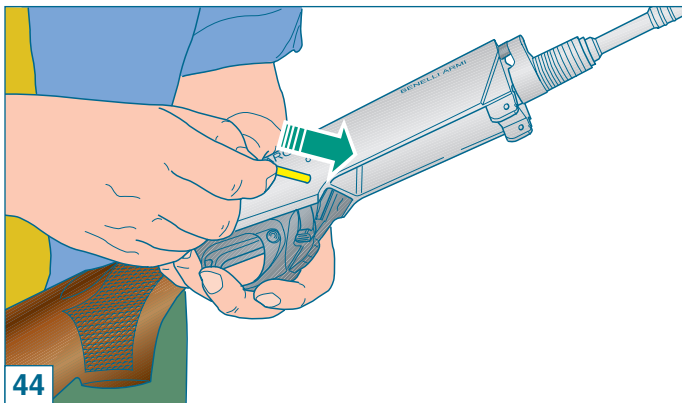

## Montaje del arma

Para el correcto montaje del arma proceda en el siguiente orden:

- 1) Introduzca en la carcasa **el grupo guardamonte** completo, **con el martillo armado**, **hasta topar** con la parte posterior (figs. 42-43).
- 2) Introduzca **las espigas** de parada del guardamonte (fig. 44).
- 3) Coja **la cabeza de cierre** e introdúzcala en el obturador, controlando que el vástago coincida con **el ojal** del obturador (fig. 45).

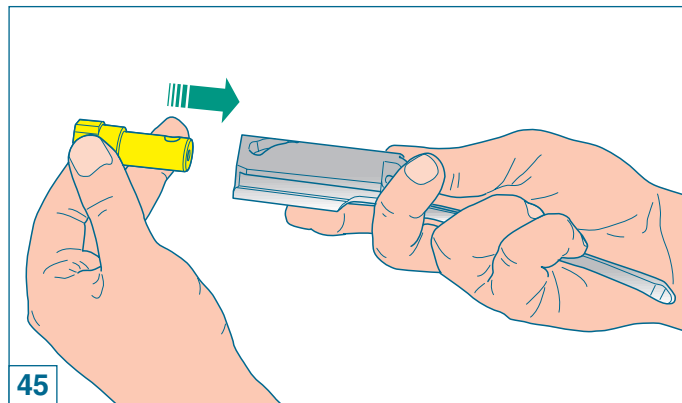



- 4) Infilare **il perno** rotazione testa di chiusura nel foro ricavato sul gambo della testa di chiusura, facendolo passare attraverso l'asola dell'otturatore (fig. 46).
- 5) Inserire **il percussore** con la sua molla nel foro nell'otturatore (fig. 47).

**ATTENZIONE:** accertarsi di aver montato **sempre** la molla del percussore.

- 6) Inserire **il perno arresto** percussore nel suo foro, in modo che blocchi il percussore (fig. 48).

**AVVERTENZA:** se **percussore** e relativo **perno di arresto** sono stati montati correttamente, alla fine dell'operazione il percussore si presenterà **come illustrato** in figura 49.

**ATTENZIONE:** non utilizzare **alcun attrezzo** per il montaggio del percussore nel corpo otturatore: **usare solo le dita!**

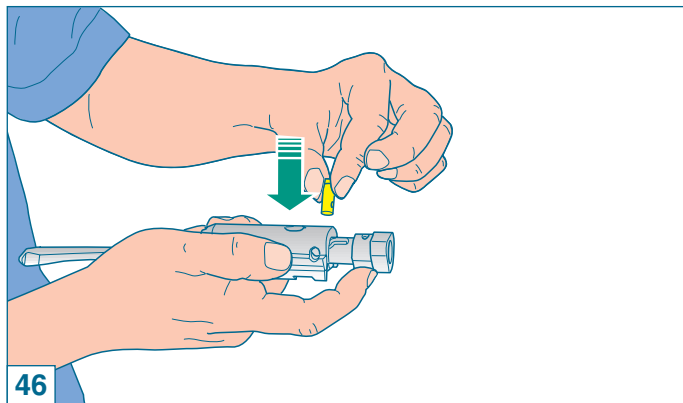

46



- 4) Fit the locking head **pin** into its hole on the locking head stem through the slot on the bolt (fig. 46).
- 5) Fit the **firing pin** and the firing pin spring into the slot on the bolt (fig. 47).

**NOTE:** **always** double check to make sure that the firing pin spring is in place.

- 6) Assemble the firing pin **retaining pin** into its slot so that the firing pin is locked into place (fig. 48).

**WARNING:** if both **firing pin** and relative **locking pin** have been assembled correctly, the firing pin must appear **as shown** in figure 49.

**NOTE:** **do not** use any type of **tool** for the insertion of the firing pin into the bolt carrier: **only use your fingers!**

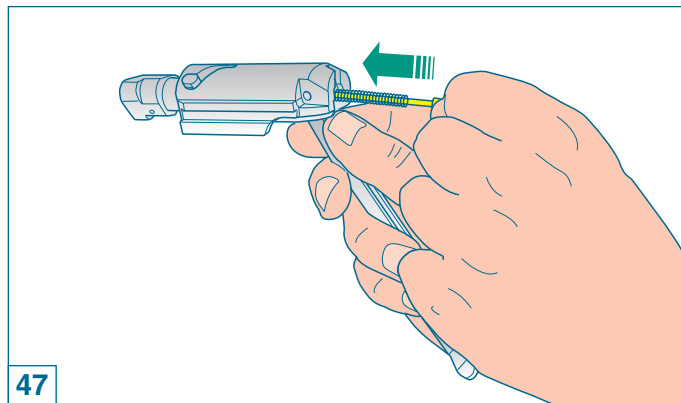

47



- 4) Engager **l'axe** de rotation de la tête de fermeture dans le trou obtenu sur la tête de fermeture, en le faisant passer à travers la boutonnière de l'obturateur (fig. 46).
- 5) Introduire **le percuteur** avec son ressort dans l'orifice de l'obturateur (fig. 47).

**ATTENTION:** s'assurer d'avoir **toujours** monté le ressort du percuteur.

- 6) Introduire **l'axe d'arrêt** du percuteur dans son orifice de manière à ce qu'il immobilise le percuteur (fig. 48).

**ATTENTION:** si le **percuteur** et **l'axe d'arrêt** correspondant ont été correctement montés, à la fin de l'opération le percuteur se présentera de la manière **illustrée** à la figure 49.

**ATTENTION:** **n'utiliser aucun outil** pour monter le percuteur dans le corps de l'obturateur: **servez-vous uniquement de vos mains!**

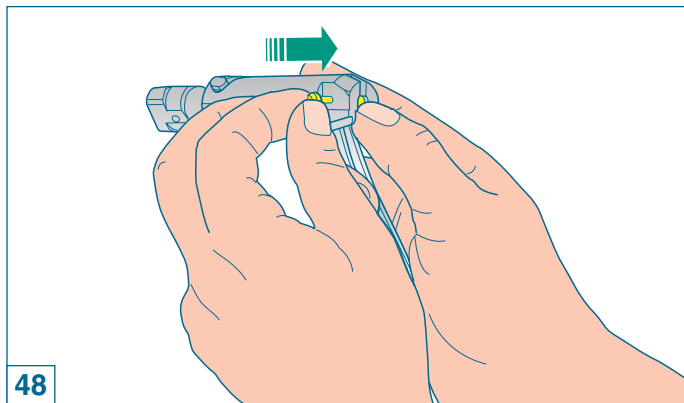

48



- 4) Introduzca **el eje** de rotación de la cabeza de cierre en el agujero de alojamiento que se encuentra en el vástago de la misma, pasándolo por el ojal del obturador (fig. 46).
- 5) Introduzca **el percutor** con su resorte en el agujero que se encuentra en el obturador (fig. 47).

**ATENCIÓN:** asegúrese **siempre** de haber montado el resorte del percutor.

- 6) Introduzca **el eje de parada** del percutor en su agujero de manera que detenga el percutor (fig. 48).

**ADVERTENCIA:** si el **percutor** y su relativo **eje de parada** han sido montados correctamente, al terminar la operación el percutor se presentará **como se muestra** en la figura 49.

**ATENCIÓN:** **no** utilice **herramientas** para montar el percutor en el cuerpo del obturador, **¡use sólo los dedos!**

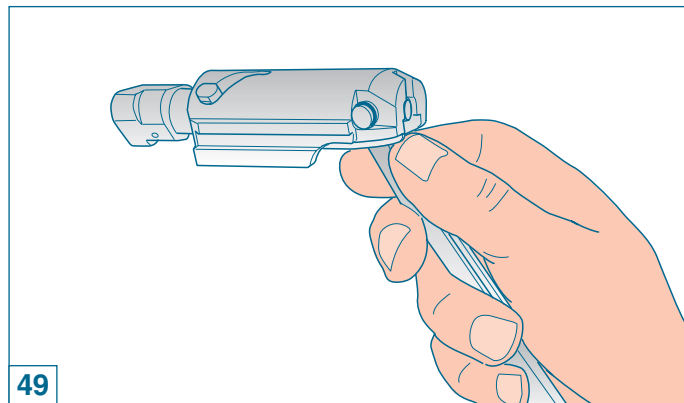

49



- 7) Impugnare l'**otturatore** avendo cura di **mantenere la testina** in posizione estesa (fig. 50).
- 8) Posizionare l'**otturatore** come illustrato (fig. 51) e **farlo scorrere in avanti** (fig. 52) per portare la sede manetta in allineamento con la parte terminale dell'asola; inserire **la manetta** (fig. 53).
- 9) **Completare** il montaggio dell'arma ripetendo tutte le operazioni di montaggio successive al punto 3, descritte a pag. 16.

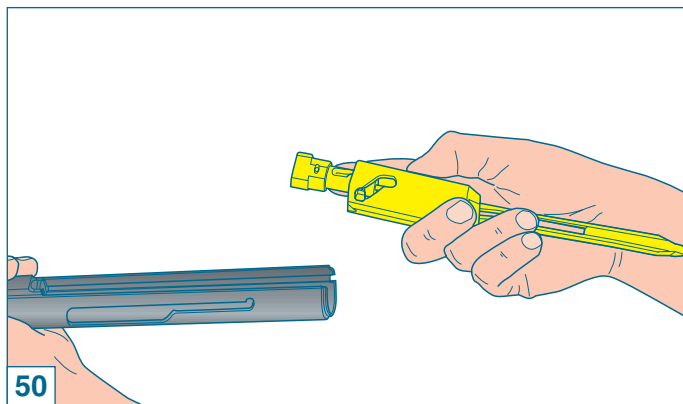

- 7) Grip **the bolt**, making sure that you **keep the head's** position extended (fig. 50).
- 8) Place **the bolt** into position as illustrated (fig. 51) and **slide it forward** until the bolt lever seat is aligned with the end of the slot (fig. 52); push **the bolt lever** into its hole (fig. 53).
- 9) **To finish** shotgun assembly, follow all the steps given after step 3 at page 16.

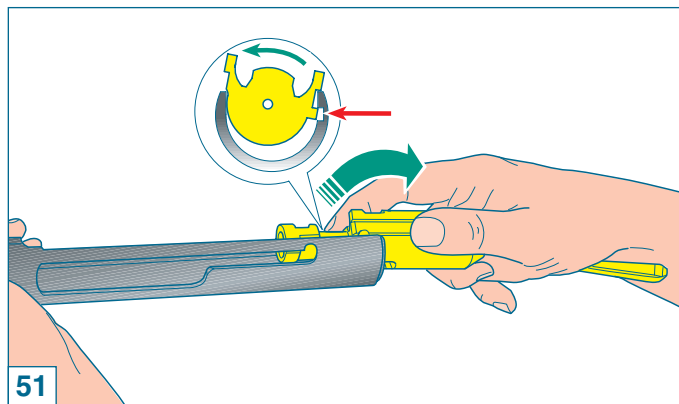



- 7) Saisir l'**obturateur** en ayant soin de **conserver la tête** en position tendue (fig. 50).
- 8) Placer l'**obturateur** de la manière illustrée (fig. 51) et le **faire coulisser en avant** (fig. 52) pour aligner le siège de la manette avec la partie terminale de la boutonnière; insérer **la manette** (fig. 53).
- 9) **Compléter** le montage de l'arme en répétant toutes les opérations de montage successives au point 3, décrites à la page 17.

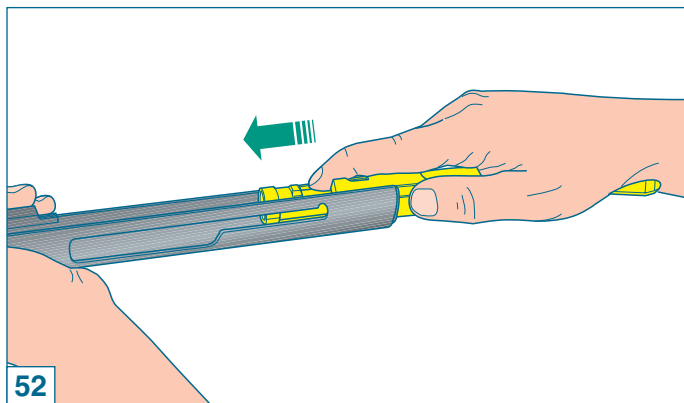

- 7) Coja **el obturador** procurando **mantener la varilla** en posición extendida (fig. 50).
- 8) Coloque **el obturador** como se muestra (fig. 51) y **hágalo deslizar hacia delante** (fig. 52) para alinear el alojamiento de la maneta con la parte final del ojal; introduzca **la maneta** (fig. 53).
- 9) **Complete** el montaje del arma repitiendo, excluidas las primeras tres, todas las operaciones de montaje descritas en la página 17.

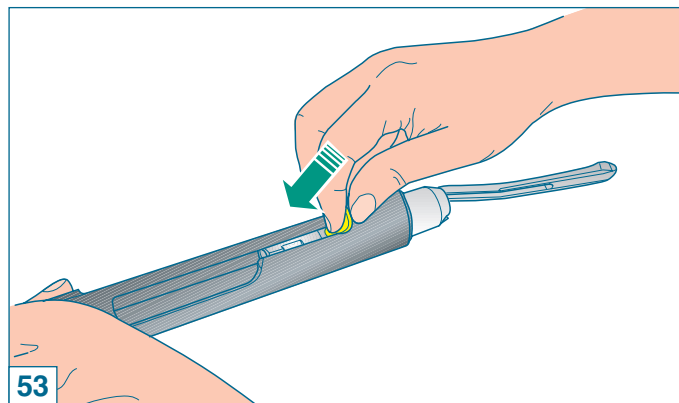



## Inconvenienti e rimedi

Prima di effettuare qualunque tipo di intervento sull'arma, accertatevi sempre che camera di scoppio e caricatore siano completamente vuoti! (Leggere attentamente le istruzioni di caricamento e scaricamento dell'arma).

### Se la carabina non spara

- 1) **Controllare la sicura:** se inserita, spingere il pulsante a traversino nella posizione di fuoco.
- 2) **Controllare che la cartuccia sia in canna.** Se necessario, introdurre una cartuccia seguendo le istruzioni relative al caricamento (pag. 24).
- 3) **Controllare il meccanismo di sparo.** Se necessario, procedere alla sua pulizia e lubrificazione.

### Cappello fissaggio canna

- 1) **Specialmente dopo i primi colpi,** accertarsi che il cappello fissaggio canna, sia ben avvitato, in modo da mantenere **la canna completamente bloccata** alla carcassa.



## Trouble shooting

**Before beginning any operation whatsoever on your carbine, always make sure that chamber and magazine have been completely emptied!**

(Carefully read loading and unloading instructions).

### If the carbine fails to fire

- 1) **Check the safety catch:** if it is engaged, push the button into firing position.
- 2) **Check that there is a cartridge in the barrel:** if not, insert a cartridge as per loading instructions (page 24).
- 3) **Check firing mechanism:** if necessary, clean and lubricate.

### Barrel locking cap

- 1) **Especially after having fired the first shots,** make sure that the barrel locking cap is tightly screwed onto the receiver, so that **the barrel is completely locked on.**



## Inconvénients et remèdes

**Avant d'intervenir de quelque manière que ce soit sur votre carabine, assurez-vous toujours que la chambre d'explosion et le chargeur sont complètement vides!**

(Lire attentivement les instructions de chargement et de déchargement de l'arme).

### Si la carabine ne tire pas

- 1) **Contrôler la sûreté:** si elle est enclenchée, pousser le bouton à traverse sur la position de tir.
- 2) **Contrôler la présence d'une cartouche dans le canon.** S'il y a lieu, introduire une cartouche en suivant les instructions de chargement (page 25).
- 3) **Contrôler le mécanisme de tir.** S'il y a lieu, nettoyer et lubrifier.

### Capsule de fixation du canon

- 1) **En particulier après les premiers tirs,** assurez-vous que la capsule de fixation du canon est bien serrée de manière à ce que **le canon soit toujours bien immobilisé** contre la carcasse.



## Inconvenientes y soluciones

**Antes de realizar cualquier tipo de intervención en el arma, asegúrese siempre que la cámara de explosión y el cargador estén completamente vacíos!**

(Lea atentamente las instrucciones para la carga y la descarga del arma).

### Si la carabina no dispara

- 1) **Controle el seguro:** si está puesto, empuje el botón transversal hacia la posición de fuego.
- 2) **Controle que el cartucho esté en el cañón.** Si fuera necesario, introduzca un cartucho siguiendo las instrucciones relativas a la carga (página 25).
- 3) **Controle el mecanismo de disparo.** Si fuera necesario límpielo y lubríquelo.

### Capuchón fijación varilla

- 1) **Especialmente después de los primeros tiros,** verifique que el capuchón de fijación del cañón esté bien atornillado manteniendo **el cañón completamente bloqueado** en la carcasa.



## Munizioni da usare

Nella carabina ARGO si possono usare tutte le cartucce del calibro indicato sull'arma rispondenti **alle norme C.I.P.** Usare solo munizioni che corrispondano esattamente al calibro marcato sulla canna.

**La mancata osservanza di questa regola comporta gravi conseguenze sia per il tiratore che per l'arma.**

**ATTENZIONE:** l'uso di cartucce ricaricate non correttamente può causare danni alla canna ed alla chiusura, con possibili conseguenze per il tiratore.

**Tutte le carabine ARGO sono sottoposte alla prova forzata presso il Banco Nazionale di Prova di Gardone Valtrompia (Brescia), secondo le norme C.I.P.**



## Choice of ammunition

All cartridges having a calibre that equals the calibre given on the carbine barrel may be used for your ARGO, provided they **conform to CIP** regulations.

**Non-compliance to this rule would have serious consequences both for the shooter and for the carbine.**

**NOTE:** use of not correctly refilled cartridges may cause damages to both the barrel and the lock, with possible consequences for the shooter as well.

**All the ARGO carbines are subjected to a burst test at the Italian National Proof House in Gardone Valtrompia (Brescia), conform to CIP regulations.**





## Munitions à utiliser

La carabine ARGO peut être indifféremment chargée avec toutes les cartouches du calibre indiqué sur l'arme, conformes **aux normes C.I.P.** Employer exclusivement des munitions correspondant exactement au calibre indiqué sur le canon.

**Toute inobservation de cette règle entraîne des conséquences graves aussi bien pour le tireur que pour l'arme.**

**ATTENTION:** l'usage de cartouches non correctement rechargées pourrait d'endommager le canon et la fermeture avec un risque de danger pour le tireur.

**Toutes les carabines ARGO sont soumises au test forcé réalisé au Banc National de Tir de Gardone Valtrompia (Brescia) conformément aux normes C.I.P.**



## Municiones a utilizar

Con la carabina ARGO se pueden utilizar todos los cartuchos del calibre indicado en el arma correspondientes **a las normas C.I.P.** Utilice sólo municiones que correspondan exactamente al calibre indicado en el cañón.

**La inobservancia de esta regla comporta graves consecuencias tanto para el tirador como para el arma.**

**ATENCIÓN:** el uso de cartuchos recargados incorrectamente puede provocar daños al cañón y al cierre, con posibles consecuencias para el tirador.

**Todas las carabinas ARGO se someten a la prueba forzada en el Banco Nacional de Prueba de Gardone Valtrompia (Brescia) según las normas C.I.P.**



## ACCESSORI E REGOLAZIONI

### Variazione piega

TABELLA VARIAZIONE PIEGA			
Piastrino deviazione (plastica)	Piastrino serraggio calcio (acciaio)	Spessore piega (plastica)	Valore piega tallone (mm)
Lettera di riferimento	Lettera di riferimento	Lettera di riferimento	
DX	Z DX	Z	$45 \pm 1$ DX
SX	Z SX		$45 \pm 1$ SX
DX	A DX	A	$50 \pm 1$ DX
SX	A SX		$50 \pm 1$ SX
DX	B DX	B	$55 \pm 1$ DX
SX	B SX		$55 \pm 1$ SX
DX	C DX	C	$60 \pm 1$ DX
SX	C SX		$60 \pm 1$ SX

**Istruzioni per l'abbinamento:** le lettere identificano i kit variazione piega. Per una corretta piega abbinare **sempre** piastrini e spessori **aventi stessa lettera, es: C - CDX oppure C - CSX.**



## ACCESSORIES AND SETTINGS

### Drop Change

DROP CHANGE SCHEDULE			
Deviation plate (plastic)	Stock locking plate (steel)	Drop shim (plastic)	Drop value at heel (mm)
Reference letter	Reference letter	Reference letter	
DX	Z DX	Z	$45 \pm 1$ DX
SX	Z SX		$45 \pm 1$ SX
DX	A DX	A	$50 \pm 1$ DX
SX	A SX		$50 \pm 1$ SX
DX	B DX	B	$55 \pm 1$ DX
SX	B SX		$55 \pm 1$ SX
DX	C DX	C	$60 \pm 1$ DX
SX	C SX		$60 \pm 1$ SX

**Matching instructions:** the drop change kits are identified by letters. To ensure a correct drop **always** match locking plates and shims **that have the same letters, e.g. C - CDX or C - CSX.**



## ACCESSOIRES ET REGLAGES

### Variation de la pente de crosse

Plaque de déviation (plastique)	Plaque de serrage crosse (acier)	Epaisseur pente de crosse (plastique)	Valeur pente de crosse talon (mm)
Lettre de référence	Lettre de référence	Lettre de référence	
DX	Z DX	Z	$45 \pm 1$ DX
SX	Z SX		$45 \pm 1$ SX
DX	A DX	A	$50 \pm 1$ DX
SX	A SX		$50 \pm 1$ SX
DX	B DX	B	$55 \pm 1$ DX
SX	B SX		$55 \pm 1$ SX
DX	C DX	C	$60 \pm 1$ DX
SX	C SX		$60 \pm 1$ SX

**Mode de jumelage:** les lettres identifient le kit de variation de la pente de crosse. Pour une pente de crosse correcte **toujours** jumeler les platines et les épaisseurs **ayant la même lettre, ex.: C - CDX ou C - CSX.**



## ACCESORIOS Y AJUSTES

### Variación de la inclinación

Plaquita de desviación (plástico)	Plaquita apriete culata (acero)	Espesor inclinación (plástico)	Valor inclinación talón (mm)
Letra de referencia	Letra de referencia	Letra de referencia	
DX	Z DX	Z	$45 \pm 1$ DX
SX	Z SX		$45 \pm 1$ SX
DX	A DX	A	$50 \pm 1$ DX
SX	A SX		$50 \pm 1$ SX
DX	B DX	B	$55 \pm 1$ DX
SX	B SX		$55 \pm 1$ SX
DX	C DX	C	$60 \pm 1$ DX
SX	C SX		$60 \pm 1$ SX

**Instrucciones para la combinación:** las letras identifican los kits de variación de la inclinación. Para una correcta inclinación combine **siempre** plaquitas y espesores **con la misma letra, por ejemplo C - CDX ó C - CSX.**



Prima di effettuare qualunque tipo di intervento sulla vostra carabina, accertatevi sempre che camera di scoppio e caricatore siano completamente vuoti! (Leggere attentamente le istruzioni di carica-mento e scaricamento dell'arma).

La carabina è dotata di un **“kit variazione piega”** (fig. 54), che permette di variare la configurazione in cui viene fornita l'arma. Il kit è formato da un **piastrino serraggio calcio** (in acciaio) e **tre spessori variazioni piega** (in plastica). Ciascun elemento è **marcato con la lettera di piega e deviazione corrispondente**. Il kit permette di ottenere quattro diverse configurazioni di piega (indicate in tabella) e due diverse deviazioni (destro o sinistro).

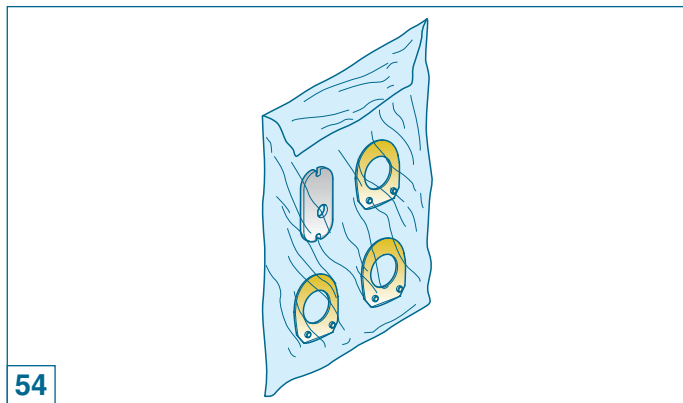

**Before beginning any operation whatsoever on your carbine, always make sure that chamber and magazine have been completely emptied!**

(Carefully read loading and unloading instructions).

The carbine is supplied with a **“drop change kit”** (fig. 54) which enables you to adjust the original drop the carbine is supplied with. The kit consists of **one stock locking plate** (in steel), plus **drop change shims three** (plastic). Each unit is **marked with the corresponding drop letter**. The kit enables you to obtain four different drop patterns (as specified in the above table) and two different deflections (right hand or left hand).



**Avant d'effectuer n'importe quelle intervention sur votre carabine, assurez-vous toujours que la chambre d'explosion et le chargeur sont complètement vides!**

(Lire attentivement les instructions de chargement et de déchargement de l'arme).

La carabine est fournie avec un **“kit de variation de la pente de crosse”** (fig. 54), qui permet de varier la configuration dans laquelle est fournie l'arme. Le kit se compose de **une plaque de serrage crosse** (en acier) et **trois épaisseurs variation pente de crosse** (en plastique). Chaque élément **est marqué par la lettre de pente de crosse correspondante**. Le kit permet d'obtenir quatre différentes configurations de pente de crosse (indiquées dans le tableau) et deux différentes déviations (droite ou gauche).



**Antes de realizar cualquier tipo de intervención en su carabina, asegúrese siempre de que la cámara de explosión y el cargador estén completamente vacíos!**

(Lea atentamente las instrucciones para la carga y la descarga del arma).

La carabina está dotada de un **“kit variación inclinación”** (fig. 54) que permite variar la configuración con la que se abastece el arma. El kit está formado por **una plaqueta apriete culata** (de acero) y **tres espesores variación de inclinación** (de plástico). Cada elemento **está marcado con la letra de inclinación y desviación correspondiente**. El kit permite obtener cuatro diferentes configuraciones de inclinación (indicadas en la tabla) y dos diferentes desviaciones (derecha - izquierda).



Stabilite se la piega del calcio si adatta perfettamente alla vostra persona, o se sia troppo basso oppure troppo alto.

Se troppo basso, selezionare il set di regolazione precedente in ordine alfabetico (p.e. se lo spessore montato in fabbrica è marcato "C", passare a quello marcato "B" ed al corrispondente piastrino di serraggio calcio).

Il procedimento di sostituzione è molto semplice (fig. 55):

- 1) Svitare **le due viti di fissaggio** e staccare **il calciolo "1"** (cacciavite a croce).

**AVVERTENZA:** per non danneggiare i calcioli in gomma, **spalmare** la punta del cacciavite con vaselina o grasso.

- 2) Svitare **il dado di bloccaggio calcio "2"** (chiave esagonale da 13 mm).



Determine if your stock drop fits you perfectly, or whether it is either too high or too low for you.

If it is too low, you need to select the previous adjustment set in alphabetical order (e.g. if the shim supplied on the carbine is marked with a "C", you must select the "B", together with the corresponding stock locking plate).

Replacement procedure is very simple (fig. 55):

- 1) Unscrew **the two fixing screws** and remove **the butt plate "1"** (using a cross-head screwdriver).

**WARNING:** to avoid damaging the rubber recoil pad, **apply** a small amount of vaseline or grease onto the point of the screwdriver.

- 2) Unscrew **the stock retaining nut "2"** (using a 13 mm hexagon wrench).

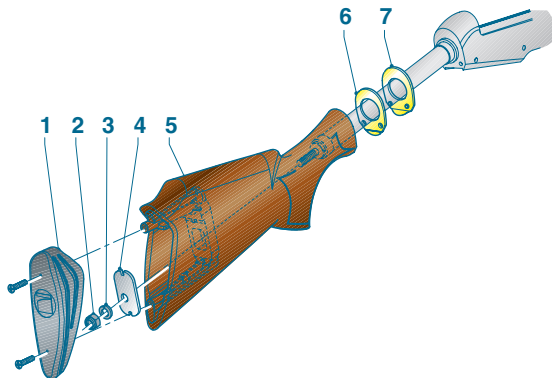



Il s'agit maintenant d'établir si la pente de crosse s'adapte parfaitement à votre personne, ou si la crosse est trop basse ou trop haute.

Si elle est trop basse, sélectionner le set de réglage qui la précède par ordre alphabétique (par exemple si l'épaisseur montée d'origine est marquée "C", passer à celle marquée "B" et à la platine correspondante de serrage de la crosse).

La procédure de remplacement est très simple (fig. 55):

- 1) Desserrer **les deux vis de fixation** et enlever **la plaque de couche "1"** (tournevis en croix).

**ATTENTION:** pour ne pas endommager les plaques de couche en caoutchouc, **enduire** la pointe du tournevis avec de la vaseline ou de la graisse.

- 2) Desserrer **l'écrou de blocage de la crosse "2"** (clé hexagonale de 13 mm).



Establezca si la inclinación de la culata se adapta perfectamente a Usted o es demasiado baja o demasiado alta.

Si es demasiado baja: seleccione el set de regulación precedente en orden alfabético (por ejemplo; si el espesor montado en la fábrica está marcado con "C" pase a aquel marcado con "B" y a la correspondiente plaquita de apriete de la culata).

El procedimiento de sustitución es muy sencillo (fig. 55):

- 1) Destornille **los dos tornillos de fijación** y quite **la cantonera "1"** (destornillador de cruz).

**ADVERTENCIA:** para no dañar las cantoneras de goma, **unte** la punta del destornillador con vaselina o grasa.

- 2) Destornille **la tuerca de bloqueo de la culata "2"** (llave hexagonal de 13 mm).



- 3) **Sfilare** dal tubo guida molla biella **il dado "2", la rondella elastica "3", il piastrino calcio "4", il calcio "5", lo spessore deviazione "6" e lo spessore piega "7"**.
- 4) Montare sul tubo guida molla biella **lo spessore piega selezionato "7"**, con il lato **stampigliatura lettera** rivolto verso il calcio.
- 5) Rimontare **lo spessore deviazione "6"** con il lato stampigliatura lettera prescelto (DX o SX) rivolto verso il calcio.
- 6) Posizionare la canna verso il pavimento e montare **il calcio**, infilare il corrispondente **piastrino "4"** nel calcio stesso, con il lato stampigliatura lettera prescelto rivolto verso il calciolo.
- 7) Montare **la rondella elastica "3" e il dado "2"** sul tubo guida molla biella e **serrare a fondo**.
- 8) Rimontare **il calciolo "1"**, previo perfetto allineamento al calcio.

**AVVERTENZA:** a sostituzione del calcio avvenuta, assicurarsi che questo sia regolarmente bloccato alla carcassa. Dopo i primi colpi sparati ripetere il controllo ed in caso di necessità procedere ad ulteriore bloccaggio del calcio stesso smontando nuovamente il calciolo dell'arma e serrando ancora il dado con l'apposita chiave.

Variando la piega della carabina ne avete ovviamente cambiato la posizione di sparo: **è opportuno** effettuare una serie di tiri per assicurarsi che la nuova configurazione si adatti alla vostra corporatura e al vostro stile.



- 3) **Slide the retaining nut "2", the lock washer "3", the stock locking plate "4", the stock "5", the deflection spacer "6" and the drop shim "7"** all off the recoil spring tube.
- 4) Assemble **the drop shim "7"** that you have selected onto the recoil spring tube with the **stamped letter** facing toward the stock.
- 5) Reassemble the selected **deflection spacer "6"** with the stamped letter (R.H. or L.H.) facing toward the stock.
- 6) Point the carbine barrel towards the floor and fit on **the stock** and keep it in position while you place the corresponding retaining **plate "4"** into the stock itself, with the stamped letter facing toward the butt plate.
- 7) Fit **the lock washer "3" and retaining nut "2"** back onto the recoil spring tube and **re-tighten firmly**.
- 8) Perfectly align **butt plate "1"** and screw it back into place.

**WARNING:** Once stock has been replaced, make sure it is correctly retained to the receiver. After having fired the first few rounds, repeat check and if necessary, remove butt plate and further tighten the stock nut, with the use of the appropriate wrench.

Having altered the stock drop of your carbine, you have also obviously altered the impact point as well: it **is therefore** necessary that you first practice shooting some clay targets in order to make sure that the impact point is suitable to your size and shooting style.





- 3) **Dégager** du tube guide ressort bielle, l'**écrou "2"**, la **rondelle élastique "3"**, la **platine de la crosse "4"**, la **crosse "5"**, l'**épaisseur déviation "6"** et l'**épaisseur de la pente de crosse "7"**.
- 4) Monter sur le tube guide ressort bielle l'**épaisseur de la pente de crosse sélectionnée "7"**, le côté où est **estampillée la lettre** étant orienté vers la crosse.
- 5) Remonter l'**épaisseur déviation "6"** avec le côté choisi où est estampillée la lettre (D ou G) orienté vers la crosse.
- 6) Placer le canon vers le sol et monter la **crosse**, introduire la **platine "4"** correspondante dans la crosse, avec le côté choisi où est estampillée la lettre orienté vers la plaque de couche.
- 7) Monter la **rondelle élastique "3"** et l'**écrou "2"** sur le tube guide ressort bielle et **serrer à fond**.
- 8) Remonter la **plaque de couche "1"** après l'avoir parfaitement alignée à la crosse.

**ATTENTION:** après avoir remplacé la crosse, assurez-vous qu'elle est régulièrement bloquée à la carcasse. Tirer quelques cartouches, répéter le contrôle et, en cas de nécessité, effectuer un autre blocage de la crosse en démontant de nouveau la plaque de couche de l'arme et en serrant encore l'écrou à l'aide de la clé prévue à cet effet.

En variant la pente de crosse de votre carabine vous avez naturellement altéré la position de tir: **il est opportun** d'effectuer une série de tirs pour vous assurer que cette nouvelle conformation s'adapte parfaitement à votre taille et à votre style.



- 3) **Quite** del tubo de la guía resorte biela, la **tuerca "2"**, la **arandela elástica "3"** y la **plaquita de la culata "4"**, la **culata "5"**, el **espesor de desviación "6"** y el **espesor de inclinación "7"**.
- 4) Monte sobre el tubo guía resorte biela el **espesor de inclinación seleccionado "7"**, con el lado **marcado con la letra** hacia la culata.
- 5) Vuelva a montar el **espesor de desviación "6"** elegido con el lado marcado con la letra (derecho o izquierdo) dirigido hacia la culata.
- 6) Oriente el cañón hacia el piso y monte la **culata**, introduzca la **plaquita** correspondiente **"4"** en la culata con el lado marcado con la letra dirigido hacia la cantonera.
- 7) Monte la **arandela elástica "3"** y la **tuerca "2"** sobre el tubo guía resorte biela y **fijar bien**.
- 8) Vuelva a montar la **cantonera "1"**, previa perfecta alineación con la culata.

**ADVERTENCIA:** una vez sustituida la culata, verifique que esté correctamente bloqueada en la carcasa. Después de los primeros disparos repita el control y, en caso de necesidad, fije nuevamente la culata volviendo a desmontar la cantonera y fijando nuevamente la tuerca con la llave.

Variado la inclinación de la carabina, obviamente se ha modificado la posición de disparo: **es oportuno** realizar una serie de disparos para asegurarse de que la nueva configuración es adecuada a su cuerpo y a su estilo.



## Regolazione linea di mira

Qualora la taratura standard effettuata in fabbrica non risponda alle esigenze di tiro individuali, è possibile regolare la linea di mira sia lateralmente che verticalmente.

**Prima di effettuare qualunque tipo di intervento sull'arma, accertatevi sempre che camera di scoppio e caricatore siano completamente vuoti!** (Leggere attentamente le istruzioni di caricamento e scaricamento dell'arma).

## Regolazione laterale linea di mira

Per la regolazione laterale della tacca di mira, agire nel seguente modo:



## Windage sight adjustment

Should standard factory setting not meet individual shooting requirements, sight adjustments can be carried out both laterally and vertically.

**Before beginning any operation whatsoever on your carbine, always make sure that chamber and magazine have been completely emptied!** (Carefully read loading and unloading instructions).

## Windage (lateral) sight adjustment

For lateral adjustment of the back-sight, proceed as follows:



## Réglage de la ligne de mire

Au cas où l'étalonnage standard effectué d'origine ne répondrait pas aux exigences de tir de chacun, la ligne de mire peut être réglée aussi bien latéralement que verticalement.

**Avant d'effectuer n'importe quelle intervention sur votre carabine, assurez-vous toujours que la chambre d'explosion et le chargeur sont complètement vides!**

(Lire attentivement les instructions de chargement et de déchargement de l'arme).

## Réglage latéral de la ligne de mire

Pour régler latéralement la ligne de mire, suivre la marche ci-dessous:



## Ajuste de la línea de mira

En caso de que el ajuste estándar realizado en la fábrica no corresponda con las exigencias de tiro individuales, es posible ajustar la línea de puntería tanto lateral como verticalmente.

**Antes de realizar cualquier tipo de intervención en su carabina, asegúrese siempre de que la cámara de explosión y el cargador estén completamente vacíos!**

(Lea atentamente las instrucciones para la carga y la descarga del arma).

## Ajuste lateral de la línea de mira

Para el ajuste lateral del alza actúe de la siguiente manera:



- 1) Con la chiave in dotazione regolare la posizione della tacca di mira nel senso desiderato (verso destra se si intende sparare più a destra; verso sinistra se si intende sparare più a sinistra) facendo riferimento alle rispettive intacche graduate di allineamento (fig. 56).

Per la regolazione laterale del mirino, agire nel seguente modo:

- 1) Con la chiave in dotazione svitare leggermente **la vite** regolazione laterale del mirino (fig. 57).
- 2) Regolare la posizione del mirino nel senso desiderato (verso sinistra se si intende sparare a destra; verso destra se si intende sparare a sinistra) facendo riferimento alle rispettive intacche graduate di allineamento e bloccarla nuovamente avvitando la vite di regolazione.

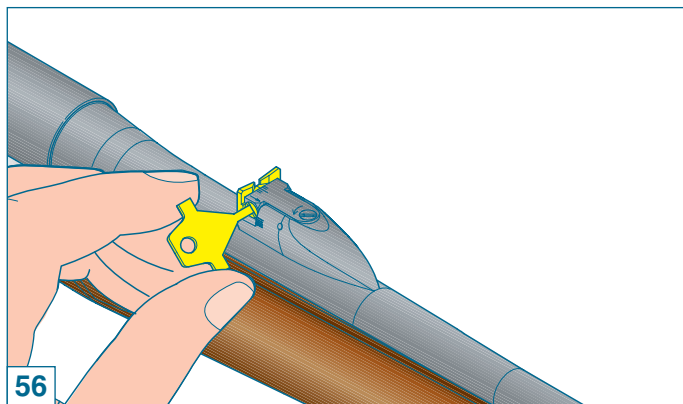

- 1) With the key you have been supplied with and keeping to the relative graduated alignment notches (fig. 56), adjust the back-sight position into the required direction (move it to the right if you want the point of impact to move right, or move it to the left if you want the point of impact to move left).

For lateral adjustment of the front-sight, proceed as follows:

- 1) With the key you have been supplied with, turn out the lateral front-sight adjustment **screw** slightly (fig. 57).
- 2) Keeping to the relative graduated alignment notches, adjust the front-sight position into the required direction (move it left-wards if you want the point of impact to move left and right-wards if you want the point of impact to move right) and then re-set it by turning the adjustment screw back in.



- 1) À l'aide de la clé fournie, régler la position du cran de mire dans le sens désiré (vers la droite pour tirer plus à droite et vers la gauche pour tirer plus à gauche) en faisant référence aux encoches graduées d'alignement correspondantes (fig. 56).

Pour régler latéralement le guidon, suivre la marche ci-dessous:

- 1) À l'aide de la clé fournie, desserrer légèrement **la vis** de réglage latéral du guidon (fig. 57).
- 2) Régler la position du guidon dans le sens désiré (vers la gauche pour tirer à droite et vers la droite pour tirer à gauche) en faisant référence aux encoches graduées d'alignement correspondantes et bloquer à nouveau en serrant la vis de réglage.

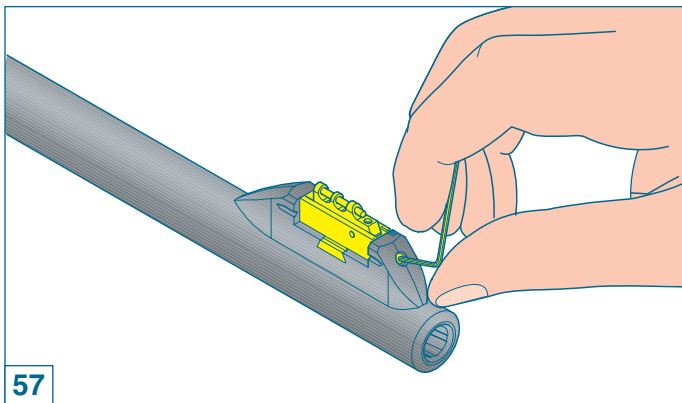

57



- 1) Con la llave abastecida en dotación ajuste la posición del alza en el sentido deseado (hacia la derecha si quiere disparar más a la derecha; hacia la izquierda si quiere disparar más a la izquierda) tomando como referencia las mellas graduadas de alineación (fig. 56).

Para el ajuste lateral de la mira actúe de la siguiente manera:

- 1) Con la llave abastecida en dotación destornille ligeramente **el tornillo** de ajuste lateral de la mira (fig. 57).
- 2) Ajuste la posición de la mira en el sentido deseado (hacia la izquierda si quiere disparar hacia la derecha; hacia la derecha si quiere disparar hacia la izquierda) tomando como referencia las mellas graduadas de alineación; fije nuevamente el tornillo de ajuste.



## Regolazione verticale linea di mira

Per la regolazione verticale della tacca di mira, agire nel seguente modo:

- 1) Con la chiave in dotazione regolare la posizione della tacca di mira nel senso desiderato (verso l'alto se si intende sparare più in alto; verso il basso se si intende sparare più in basso) facendo riferimento alle rispettive intacche graduate di allineamento (fig. 58).

Per la regolazione verticale del mirino, agire nel seguente modo:

- 1) Con la chiave in dotazione regolare la posizione del mirino nel senso desiderato (verso il basso se si intende sparare più in alto; verso l'alto se si intende sparare più in basso) (fig. 59).

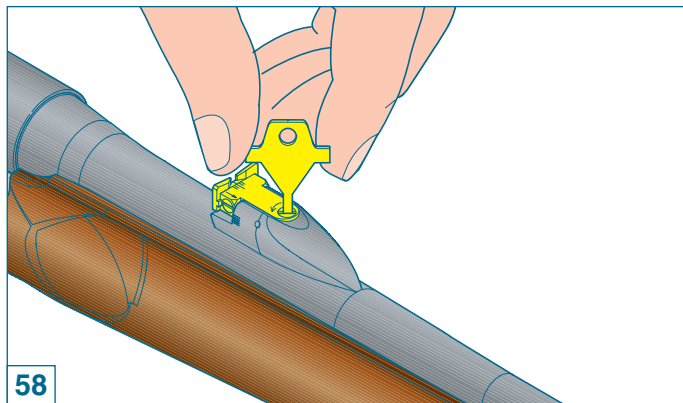

58



## Elevation sight adjustment

For elevation back-sight adjustment, proceed as follows:

- 1) With the key you have been supplied with and keeping to the relative graduated alignment notches (fig. 58), adjust the back-sight position into the required direction (move it upwards if you want to raise the point of impact, or move downwards if you want the point of impact to be lower).

For elevation front-sight adjustment, proceed as follows:

- 1) With the key you have been supplied with, adjust the front-sight position as required (move it downwards if you need to raise the point of impact or move it upwards if you need the point of impact to be lower) (fig. 59).



## Réglage vertical de la ligne de mire

Pour régler verticalement la ligne de mire, suivre la marche ci-dessous:

- 1) A l'aide de la clé fournie régler la position du cran de mire dans le sens désiré (en haut pour tirer plus haut et en bas pour tirer plus bas) en faisant référence aux encoches graduées d'alignement correspondantes (fig. 58).

Pour régler verticalement le guidon, suivre la marche ci-dessous:

- 1) Avec la clé fournie, régler la position du guidon dans le sens désiré (en bas pour tirer plus haut et en haut pour tirer plus bas) (fig. 59).

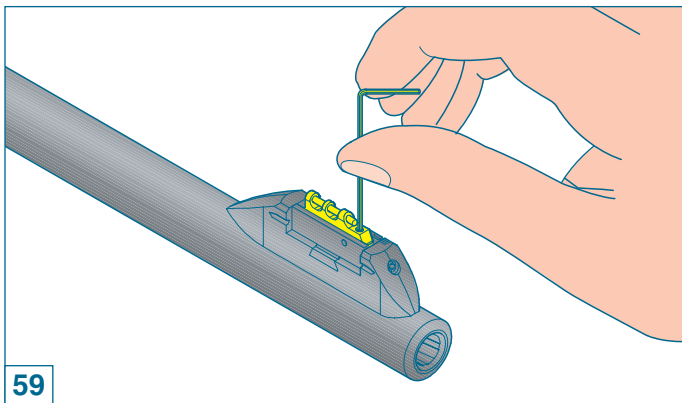

59



## Ajuste vertical de la línea de mira

Para el ajuste vertical del alza actúe de la siguiente manera:

- 1) Con la llave abastecida en dotación ajuste la posición del alza en el sentido deseado (hacia arriba si quiere disparar más hacia arriba; hacia abajo si quiere disparar más hacia abajo) tomando como referencia las respectivas mellas graduadas de alineación (fig. 58).

Para el ajuste vertical de la mira actúe de la siguiente manera:

- 1) Con la llave abastecida en dotación ajuste la posición de la mira en el sentido deseado (hacia abajo si quiere disparar más hacia arriba; hacia arriba si quiere disparar más hacia abajo) (fig. 59).





 **Benelli**

**Benelli Armi S.p.A.**

Via della Stazione, 50  
61029 URBINO

ITALY

Tel. ++39-0722-3071

Fax ++39-0722-307207

E-mail: [marketing@benelli.it](mailto:marketing@benelli.it)

<http://www.benelli.it>



 **Benelli USA**

**Benelli U.S.A. Corporation**

**Head Office:**

17603 Indian Head Highway  
Accokeek, MD 20607-2501

Ph. 001-301-283-6981 - Fax 001-301-283-6988

E-mail: [BENUSA1@aol.com](mailto:BENUSA1@aol.com)

<http://www.benelli-usa.com>

**Warehouse: (to ship merchandise)**

801 Broad Street  
Pocomoke, MD 21851